

DEVELON

Escavatori cingolati

DX800LC-7



Potenza max 402 kW

Peso operativo 79,5 t

Capacità benna 4,26 - 5,24 m³





**ESCAVATORE CINGOLATO DEVELON DX800LC-7:
NATO PER LE APPLICAZIONI
PIÙ IMPEGNATIVE**

**Portate ancora più in alto gli affari con l'escavatore
Develon DX800LC-7.**

**Carro robusto, potenza motrice e portata idraulica ai vertici del
mercato e controllo totale dei consumi per offrire il più basso costo
possibile per tonnellata.**

PIÙ PROFITTI, MAGGIORE PRODUTTIVITÀ, CONSUMI PIÙ EFFICIENTI

GRANDE PRODUTTIVITÀ E BASSO COSTO DI POSSESSO

Produttività superiore e consumi di carburante inferiori in un ambiente di lavoro comodo ed efficiente.

AFFIDABILITÀ

Progettato per le applicazioni più impegnative e per i materiali più abrasivi.

SICUREZZA

La vostra sicurezza è la nostra priorità: sistema con telecamere a 360°, grandi specchietti laterali, potenti fari di lavoro a LED, piattaforme e gradini antisdrucciolo, corrimano sulla torretta.

VERSATILITÀ

5 possibili combinazioni per il gruppo di lavoro per soddisfare qualunque esigenza. Braccio per scavo massivo con benna a grande capacità o configurazioni per impieghi gravosi a sbraccio più lungo.

CUSCINETTI DELLA RALLA

Cuscinetti a rulli incrociati dal disegno esclusivo, per una migliore distribuzione delle sollecitazioni e maggiore durata.



SOTTOCARRO ROBUSTO

Carro per impieghi gravosi con rulli e ruote motrici di grandi dimensioni, telaio rinforzato per le applicazioni più impegnative.



MANUTENZIONE FACILE

Sistema di lubrificazione automatica disponibile a richiesta, tutti i filtri aria accessibili, compressore con pistola ad aria compressa come dotazione opzionale, tutto pensato per semplificare la manutenzione.

FILTRAGGIO AVANZATO

Filtri della massima efficienza rimuovono acqua, polvere e particolato aereo, proteggendo al meglio il valore dell'investimento.

COMFORT

Cabina tra le più spaziose sul mercato, con livelli di vibrazioni e rumorosità inferiori e visibilità panoramica eccellente. Sedile riscaldato a sospensione pneumatica completamente regolabile e aria condizionata con climatizzatore di serie.

SEMPLICITÀ D'USO

Tutte le informazioni importanti sono a portata di mano con il nuovo schermo touch-screen da 8" facile da usare. Esclusiva manopola jog/shuttle, 4 modalità di lavoro e 4 di potenza, comando proporzionale.

MOTORE

Eccezionalmente potente, con coppia elevata ai bassi regimi, il motore Perkins 2506J combina affidabilità e basso impatto ambientale. 6 cilindri conforme Stage V, eroga 402 kW a 1800 rpm.

GRANDE EFFICIENZA DEI CONSUMI

Il sistema Smart Power Control (SPC) migliora l'efficienza dei consumi regolando la potenza in funzione delle esigenze dell'applicazione.

Il sistema eroga l'esatta quantità di olio richiesta, evitando sprechi di energia.





D·ECOPOWER

Una tecnologia rivoluzionaria che impone nuovi standard di riferimento nel settore: l'esclusivo sistema di gestione elettronica della potenza ECO Power migliora la produttività e riduce i consumi. La pompa a pressione controllata, il distributore a centro chiuso e i 9 sensori rilevano elettronicamente in tempo reale la portata idraulica richiesta e la erogano con assoluta precisione. In pratica, il sistema misura e fornisce il quantita-

tivo esatto di olio idraulico necessario, invece di erogare una portata fissa costante. I requisiti di mandata dell'impianto idraulico sono ottimizzati con riferimento alla potenza motrice. Il risultato è una maggiore efficienza che riduce i consumi e migliora sensibilmente la produttività. Anche il feedback dei comandi risulta migliorato, con un comfort per l'operatore eccezionale e un controllo più preciso.

PRESTAZIONI ED EFFICIENZA DEI CONSUMI AL TOP

LA POTENZA PER SOLLEVARE LA PRODUTTIVITÀ

- Il DX800LC-7 è motorizzato con l'ultimissima generazione dei diesel Perkins.
- Conforme Stage V, questo motore vanta emissioni estremamente contenute, perché ridurre il nostro impatto ambientale è per noi di primaria importanza.
- I gas di scarico sono purificati tramite il sistema di riduzione catalitica selettiva (SCR), il catalizzatore di ossidazione diesel (DOC) e il filtro antiparticolato diesel (DPF).

GESTIONE INTELLIGENTE DEI CONSUMI

- Quattro modalità di erogazione della potenza e quattro modalità di lavoro tra cui scegliere, per prestazioni sempre ottimali in qualunque situazione.
- Il sistema Smart Power Control (SPC3) riduce il regime del motore e regola la coppia della pompa in funzione del carico idraulico. Il sistema regola automaticamente la potenza del motore e quella idraulica per migliorare l'efficienza dei consumi e ridurre le emissioni.
- Spegnimento automatico del motore: arresta il motore se la macchina rimane al minimo per un determinato periodo di tempo. L'operatore può impostare il tempo di attesa prima dello spegnimento tramite il display touchscreen.

TURBOCOMPRESSORE ASIMMETRICO

Turbocompressore asimmetrico ad alta efficienza con due canali di scarico di dimensioni differenti che inviano i gas esausti nella girante a velocità differenziata.

SPC3 (SMART POWER CONTROL)

2 sistemi (regolazione del regime motore e della coppia della pompa) che lavorano congiuntamente per migliorare l'efficienza, ma garantendo la produttività.





AFFIDABILITÀ: UN'ABITUDINE DI VITA

La vostra professione richiede attrezzature affidabili. Develon pone durata e affidabilità al cuore delle priorità progettuali delle sue macchine. Strutture e materiali sono sottoposti a rigide prove di resistenza e durata nelle condizioni più estreme.

PROGETTATO PER DURARE A LUNGO NEGLI IMPIEGHI PIÙ IMPEGNATIVI

TELAIO A X ULTRA RESISTENTE

Progettato utilizzando simulazioni tridimensionali computerizzate e il metodo dell'analisi a elementi finiti (FEA), il carro a X offre livelli di robustezza e integrità strutturale ottimali.

SOTTOCARRO ROBUSTO

- Catena larga con maglie autolubrificanti a tenuta che ne garantiscono l'affidabilità a lungo termine. Per migliorare ulteriormente protezione, allineamento e prestazioni, è possibile richiedere le piastre antiscingolamento opzionali a lunghezza intera
- Molla e ruota tendicingolo congiunte per una lunga durata e praticità manutentiva
- Ruote motrici per impieghi gravosi realizzate con getto di acciaio a garanzia della più elevata resistenza
- Rulli dei cingoli con lubrificazione permanente a vita

BRACCIO E BILANCIERE IRROBUSTITI

Test intensivi vengono utilizzati durante la progettazione delle nostre macchine per calcolare la migliore distribuzione del carico sulla struttura del braccio.

Combinato con l'incremento dello spessore dei materiali impiegati, questo metodo di analisi ci ha consentito di limitare la fatica dei componenti, migliorando affidabilità e durata.

Barre di rinforzo supplementari e struttura centrale e flangia terminale irrobustite migliorano la protezione della base del bilanciante.

FILTRAGGIO AVANZATO

- Filtri carburante e separatore d'acqua: il filtro ad alte prestazioni con separatore d'acqua cattura efficacemente la condensa nel carburante, riducendo le impurità e contribuendo a minimizzare i problemi dovuti alla qualità del gasolio. I prefiltri e i filtri principali doppi di serie assicurano un livello estremamente elevato di purezza e riducono al minimo le avarie dell'impianto di alimentazione.
- Prefiltro ciclonico: la durata del filtro aria e l'efficienza del motore sono direttamente legate alla quantità di detriti ingeriti nella presa d'aspirazione del propulsore. Il prefiltro ciclonico (presente di serie) rappresenta quindi il primo stadio del sistema di aspirazione e previene l'ingresso della maggior parte dei detriti più pesanti dell'aria. Autopulente ed esente da manutenzione, il sistema espelle tutti i tipi di detriti misti, inclusi fango, neve, pioggia, foglie, segatura, fieno, ecc.

PERNI E BOCCOLE A TECNOLOGIA AVANZATA

Per il perno di articolazione del braccio viene utilizzato un metallo a elevata lubrificazione che ne migliora la durata e prolunga gli intervalli di ingrassaggio. Il perno della benna monta boccole EM (Enhanced Macrosurface). Queste presentano un particolare profilo superficiale e un rivestimento autolubrificante che migliorano la lubrificazione e agevolano la rimozione dei detriti. Dischi ultrasensibili all'usura e spessori per lo snodo della benna in materiale polimerico migliorano ulteriormente la durata.

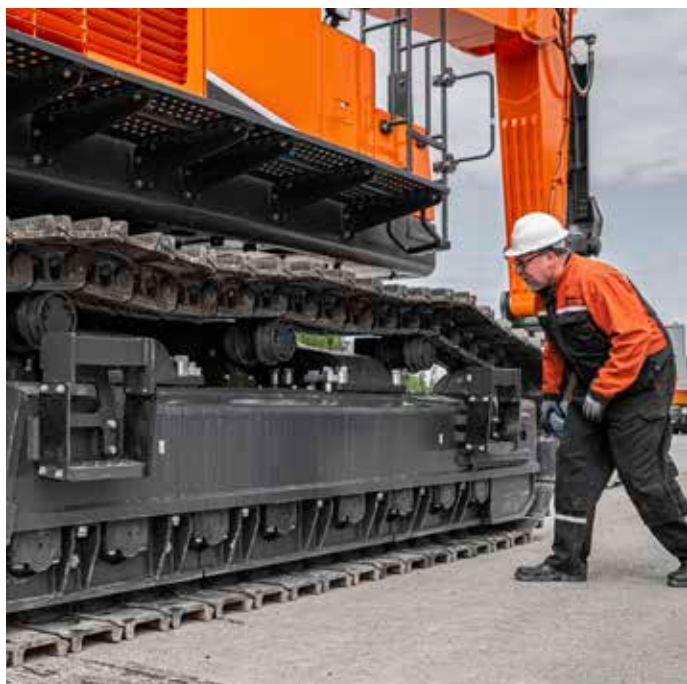

1. Protezione anteriore OPG
2. Monitor con vista panoramica a 360°
3. Touchscreen 8"
4. Portabicchiere
5. Joystick e interruttori integrati in console di comando regolabili
6. Visibilità in basso a destra migliorata
7. Leve separate per la regolazione dell'altezza del sedile e dell'inclinazione della sospensione
8. Pedali ergonomici
9. Pavimento piano, spazioso e facile da pulire



LAVORARE NEL MASSIMO COMFORT

L'AMBIENTE DI LAVORO MIGLIORE IN ASSOLUTO

Il DX800LC-7 è stato progettato per fornirvi il migliore ambiente di lavoro possibile. La sofisticata cabina allo stato dell'arte è pressurizzata e conforme FOPS livello 2 quando equipaggiata con protezione FOPS. Il sedile riscaldato di alta qualità a sospensione pneumatica offre il massimo comfort.

COMFORT DA PRIMA CLASSE

Comodamente seduto, l'operatore gode di vista panoramica completa sul cantiere attorno alla macchina e i vani portaoggetti sono tutti a portata di mano. Rumori e vibrazioni sono estremamente ridotti e l'aria condizionata e il climatizzatore automatico consentono lunghe ore di lavoro senza affaticarsi.

Pedali, joystick e braccioli sono stati progettati per assicurare efficienza e comfort.

SOSPENSIONE DELLA CABINA

Il sistema di sospensione della cabina (smorzatori CabSus) assorbe le vibrazioni e protegge in maniera eccellente dagli urti. Il sistema assorbe sollecitazioni e vibrazioni in maniera molto più efficace rispetto alle tradizionali boccole elastiche silent block.

AMPIO TOUCHSCREEN

Con l'ampio touchscreen da 8" è facile scorrere tra i diversi menu, inclusi quelli della gestione della potenza e dell'idraulica ausiliaria. Il touchscreen permette inoltre di collegarsi a dispositivi Bluetooth e ascoltare le stazioni radio preferite.

TELECAMERE A 360°

Il sistema di telecamere a 360° offre vista completa sull'ambiente circostante la macchina.





1. Pulsanti cesoia
2. Pulsante demolitore/
wwBoost idraulico
3. Avviamento motore (Start/Stop)
4. Regolatore regime motore
5. Selettore velocità di traslazione
6. Interruttore delle luci
7. Interruttore fari di lavoro cabina
8. Interruttore del sistema di post-
trattamento
9. Controllo Bluetooth
10. Controllo riscaldamento e aria
condizionata

SEDETEVI IN PRIMA CLASSE!

I controlli ergonomici e il nitido monitor a colori pongono la macchina saldamente nelle mani dell'operatore.

PIENO CONTROLLO IN TUTTA SEMPLICITÀ

GESTIONE DINAMICA DELLA POTENZA

- Selezione automatica della marcia di traslazione (lenta/veloce)
- L'attivazione della sovrappressione idraulica (Power Boost) incrementa la forza di scavo del 10%
- Basta un semplice tocco del pulsante di decelerazione per portare il motore al minimo basso
- Il minimo automatico si attiva dopo 4 secondi (regolabili) di permanenza dei comandi in posizione neutra, riducendo il consumo di carburante e la rumorosità in cabina

MODALITÀ "BRACCIO FLOTTANTE INTELLIGENTE"

La funzione di "flottazione intelligente" permette al braccio di salire e scendere seguendo i movimenti dell'applicazione in corso:

- Modalità martello idraulico: durante la discesa, il braccio si muove liberamente verso il basso spinto dal suo peso. Sollecitazioni e vibrazioni si riducono e la vita utile del martello cresce
- Piena modalità flottante: il braccio è libero di muoversi verso l'alto e verso il basso seguendo il movimento della benna che viene trascinato al suolo

COMANDI FINGERTIP AVANZATI

- Il nuovo display touchscreen multifunzione da 8" mostra tutte le informazioni in un formato grafico intuitivo
- È così possibile controllare a colpo d'occhio stato e impostazioni della macchina, ottenendo la massima efficienza
- L'esclusiva manopola jog/shuttle con comando a scorrimento intermittente/continuo assicura un controllo facile e preciso di tutte le funzioni della macchina
- Joystick a grande sensibilità e basso sforzo permettono di lavorare in modo sicuro e preciso
- Gli interruttori proporzionali possono essere montati sulle leve degli joystick orizzontalmente o verticalmente, secondo preferenza dell'operatore, per un controllo più efficace degli accessori idraulici



4 MODALITÀ DI LAVORO E 4 MODALITÀ DI POTENZA + COMANDO PRIORITÀ ROTAZIONE / BRACCIO

Erogazione ottimizzata in funzione dell'applicazione con riduzione al minimo dei consumi di carburante:

- Modalità a 1 via, a 2 vie, scavo e sollevamento
- Modalità Power+, Power, Standard, Economy
- Con il comando della priorità rotazione / braccio è possibile controllare le modalità di lavoro con appena 1 tasto, con un lavoro più comodo e produttivo e ottimizzato per i diversi ambienti operativi

MODALITÀ PRIORITÀ BRACCIO

Potenza idraulica

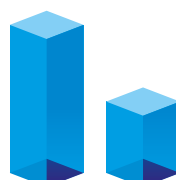

Cilindro braccio Meccanismo di rotazione

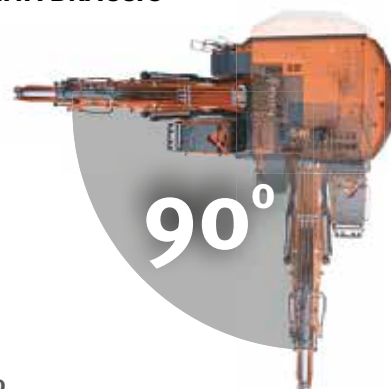

MODALITÀ PRIORITÀ ROTAZIONE

Potenza idraulica

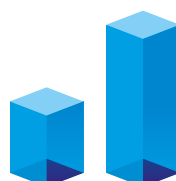

Cilindro braccio Meccanismo di rotazione

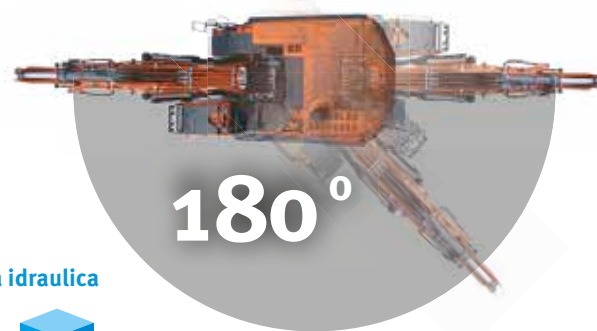





MANUTENZIONE SEMPLICE E MASSIMA DISPONIBILITÀ OPERATIVA

COMODO ACCESSO PER LA MANUTENZIONE

- Ampio corrimano, piastre e predellini antiscivolo rendono più semplice e sicuro l'accesso alla torretta.
- Il filtro dell'aria condizionata, protetto da serratura, è collocato sul lato della cabina per facilitarne l'accesso. Il portello dei filtri può essere aperto e chiuso con la chiave di accensione.
- Basta premere un interruttore per scollegare la batteria in caso di inutilizzo prolungato della macchina.
- Il display contatore è consultabile con facilità anche stando al suolo.
- Valvole di arresto montate sulla linea prefiltro e sulle tubature dello spurgo del serbatoio carburante semplificano la manutenzione e riducono i rischi di perdita di liquidi inquinanti.
- I componenti del motore sono facilmente raggiungibili tramite i pannelli superiori e laterali.
- 2 vani di raffreddamento spaziosi e separati, dotati di ventole reversibili di serie, migliorano le prestazioni di raffreddamento e semplificano la manutenzione.
- Per migliorare ancora di più la facilità di accesso e di manutenzione, tutti i filtri (olio motore, prefiltro carburante, filtro carburante e filtro pilota) sono collocati nel vano pompe.

SERBATOIO ADBLUE®

Sensori nel serbatoio collegati alla centralina ECU rilevano il livello dell'AdBlue® e segnalano qualunque malfunzionamento.

PUNTI DI LUBRIFICAZIONE CENTRALIZZATI

Riuniti insieme per semplificare la manutenzione. Il sistema di lubrificazione automatica è disponibile a richiesta.

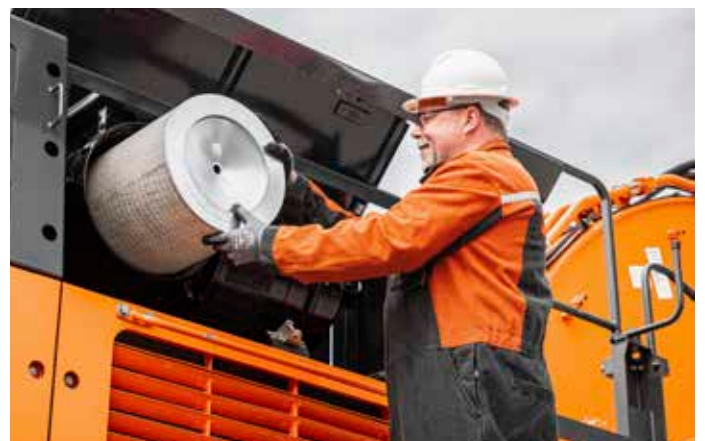

SPECIFICHE TECNICHE

MOTORE

Progettato per assicurare efficienza dei consumi e prestazioni eccezionali, il diesel Perkins 2506J rispetta le normative antinquinamento Stage V. Utilizza le tecnologie SCR, DOC e DPF per ridurre al minimo possibile l'impatto sull'ambiente

Modello

Perkins 2506J

Cilindri

6

Potenza nominale a 1800 rpm

ISO 14396, lordo 402 kW (547 CV)

Coppia max a 1400 rpm

251,7 kgf·m

Minimo (basso - alto)

900 [±10] - 1800 [±10] rpm

Cilindrata

15,2 L

Alesaggio × Corsa

137,2 mm × 171,4 mm

Motorino di avviamento

24 V / 9 kW

Batterie - Alternatore

2 × 12 V, 200 Ah - 24 V, 115 A

Filtro aria

Filtro aria a doppio elemento e separatore di polveri Cyclone Turbo con prefiltra

CARRO

Costruzione estremamente robusta. Fabricato con materiali durevoli di alta qualità. Struttura interamente saldata progettata per limitare lo stress.

- Rulli dei cingoli con lubrificazione permanente a vita
- Ruote motrici e tenditori con guarnizioni flottanti
- Pattini dei cingoli in lega temprata a induzione con doppia costolatura
- Perni di collegamento trattati termicamente
- Dispositivo idraulico di regolazione dei cingoli con meccanismo di tensionamento ammortizzato

Rulli superiori (pattini standard)

3

Rulli inferiori

8

Numero di maglie e di pattini per lato

48

Passo maglie

260 mm

IMPIANTO IDRAULICO

Il sistema elettronico di ottimizzazione della potenza e-EPOS (Electronic Power Optimising System) è il cervello dell'escavatore: garantisce massima efficienza dell'impianto idraulico riducendo al minimo il consumo di carburante in tutte le condizioni operative. Per armonizzare il funzionamento di motore e impianto idraulico, l'e-EPOS è collegato alla centralina elettronica del motore (ECU) mediante una linea di connessione dati.

- L'impianto idraulico consente movimenti indipendenti o combinati
- Le due velocità di traslazione offrono la scelta tra una coppia maggiore o una velocità più alta
- Il sistema a pompe cross-sensing riduce i consumi
- Sistema di decelerazione automatica
- 4 modalità di lavoro, 4 modalità di erogazione della potenza
- Priorità al braccio o alla rotazione selezionabile tramite un interruttore in cabina

Pompe principali

2 × pompe a pistoncini assiali tandem a cilindrata variabile

Portata massima a 1800 rpm 2 × 504 L/min

Pompa di pilotaggio

Pompa a ingranaggi

Portata massima a 1800 rpm 50,4 L/min

Taratura valvole di sicurezza

Accessorio 350 bar (357 kgf/cm²)

Traslazione 350 bar (357 kgf/cm²)

Rotazione 350 bar (357 kgf/cm²)

Pilotaggio 40 bar (40,8 kgf/cm²)

CILINDRI IDRAULICI

Corpi e bielle dei cilindri in acciaio alto resistenziale. Ammortizzatori di fine corsa su tutti i cilindri per un funzionamento senza scosse e una maggiore durata utile dei pistoncini.

Cilindri	Quantità	Alesaggio × Diametro stelo × Corsa (mm)
Braccio	2	190 × 125 × 1795
Bilanciere	1	215 × 150 × 2030
Benna	1	190 × 130 × 1465

CABINA

Gli impianti di riscaldamento e aria condizionata sono integrati per assicurare un controllo ottimale della climatizzazione. La ventola a controllo automatico genera un flusso di aria filtrata e pressurizzata che viene distribuito tramite le bocchette presenti nell'abitacolo. Il sedile riscaldato regolabile a sospensione pneumatica è dotato di cintura di sicurezza. L'operatore può regolare il sedile ergonomico e la console dei joystick indipendentemente tra loro in base alle sue preferenze.

Livello di pressione acustica ponderato A misurato al sedile operatore, LpAd (ISO 6396:2008)

70 dB(A)

Livello di potenza sonora ponderato A, LwAd (2000/14/CE)

107 dB(A)

MECCANISMO DI ROTAZIONE

Il meccanismo di rotazione utilizza due motori a pistoni assiali che muovono un riduttore epicicloidale a 2 stadi a bagno d'olio e assicura la massima coppia.

- Cuscinetti di rotazione: Cuscinetti a rulli incrociati dal disegno esclusivo, per una migliore distribuzione delle sollecitazioni e maggiore durata
- Pignone e ingranaggio interno immersi in bagno di lubrificante

Velocità di rotazione max

7,4 rpm

Coppia di rotazione max

31600 kgf·m

CAPACITÀ DEI SERBATOI

Serbatoio carburante	890 L
Impianto di raffreddamento (radiatore)	86 L
Serbatoio olio idraulico	790 L
Olio motore	60 L
Impianto di rotazione	2 × 8 L
Motore di traslazione	2 × 20 L

SOTTOCARRO

Ogni cingolo è azionato da un motore indipendente a pistoni assiali e coppia elevata per mezzo di un riduttore planetario. Due leve/pedali di comando garantiscono una traslazione fluida con controrotazione a richiesta. I longheroni proteggono i motori di traslazione, i freni e i riduttori planetari. I freni multidisco dei cingoli sono con innesto a molla e rilascio idraulico.

Velocità di traslazione (bassa/alta)

2,9 / 4,8 km/h

Trazione max

70,7 t

Pendenza superabile max

35° / 70%

PESO

	Larghezza pattini (mm)	Peso macchina (t)	Pressione al suolo (kgf/cm²)
Doppia costolatura	650 (std)	79,5	1,12
	750	80,4	0,99
	900	82,1	0,83

PESO DEI COMPONENTI

Elemento	Unità	Peso	Note
Torretta senza braccio escavatore	kg	29650	Con contrappeso
Gruppo struttura inferiore	kg	29885	
Contrappeso	kg	10700	
Gruppo di lavoro	kg	15440	Basato su standard
Braccio	mm	6650 / 7700	Boccole incluse
	kg	5560 / 5840	
Bilanciere	mm	2600 / 2900 / 3550	Boccole incluse
	kg	2445 / 2630 / 2655	

SPECIFICHE TECNICHE

BENNE

Tipo di benna	Capacità (m³) SAE	Larghezza (mm)		Raggio (mm)	Peso (kg)	Pattini doppia costolatura da 650 mm			
		Senza taglienti laterali	Con taglienti laterali			Braccio da 6,65 m		Braccio da 7,7 m	
						Bilanciere 2,6 m	Bilanciere 2,9 m	Bilanciere 2,9 m	Bilanciere 3,55 m
Classe H	3,42	1,72	1,72	2121	3412	A	A	A	B
	3,68	1,82	1,82	2121	3518	A	A	A	B
	4,05	1,72	1,72	2142	3727	A	A	B	C
	4,43	1,85	1,85	2142	3874	A	A	C	C
	4,64	1,92	1,92	2142	3953	A	A	C	D
	5,24	1,91	1,91	2186	4187	B	B	D	D
	5,58	2,01	2,01	2186	4381	B	C	D	-
Classe S	3,75	1,62	N/D	2146	4084	A	A	B	C
	4,05	1,72	N/D	2146	4208	A	A	C	C
	4,64	1,92	N/D	2146	4535	A	B	D	D
	5,24	1,91	N/D	219	4648	B	C	D	-
Classe X	3,75	1,65	N/D	2146	4294	A	A	B	C
	4,05	1,75	N/D	2146	4429	A	A	C	C
	4,64	1,95	N/D	2146	4785	A	B	D	D
	5,24	1,94	N/D	219	4964	B	C	D	-

A: adatta per materiali con densità inferiore o uguale a 2100 kg/m³

B: adatta per materiali con densità inferiore o uguale a 1800 kg/m³

C: adatta per materiali con densità inferiore o uguale a 1500 kg/m³

D: adatta per materiali con densità inferiore o uguale a 1200 kg/m³

- : Non raccomandata

Come da ISO 10567 e SAE J296, lunghezza del bilanciere senza innesto rapido. A scopo puramente illustrativo.

BENNA CLASSE X (X-TREME DA MINIERA)

Progettata per le applicazioni ad alta intensità in cave e miniere, la BENNA CLASSE X (X-TREME DA MINIERA) è fabbricata con materiali estremamente robusti e resistenti all'abrasione. È adatta per le applicazioni più impegnative.

Caratteristiche e vantaggi

- Disponibile in 4 diverse misure.
- Sezione piegata a diamante per una maggiore robustezza strutturale.
- Piastra sovrapposta a protezione della piastra del bordo e per una maggiore robustezza.
- Profilo ottimizzato per favorire la penetrazione e la distanza libera del tallone.
- Profilo profondo per una maggiore capacità.
- Raggio di curvatura che migliora le prestazioni di scavo.
- Denti Develon SD (Severe Duty = impieghi estremi) originali con profilo ottimizzato a garanzia di durata e produttività.
- Elementi di rinforzo aggiunti per migliorare durata e robustezza.
 - Piastra d'usura a sezione piegata a diamante per una ulteriore robustezza.
 - Pattini d'usura e sezione inferiore.
 - Talloni Muscle Pack per migliorare la durata e proteggere il guscio dall'usura.
- Materiali di alta qualità per una migliore durata.
- Piastra del bordo incredibilmente resistente con durezza di 500 BHN.
- Alta resistenza all'abrasione con acciaio 400 BHN.
- Kit di fasce antiusura interne con durezza di 400 BHN.
- Parti di usura aggiuntive progettate per proteggere la struttura della benna dall'usura e per facilitare la sostituzione durante la manutenzione.

















- Acciaio alto resistenziale
- Acciaio ad alta resistenza all'abrasione
- 500BHN, acciaio ad alta resistenza all'abrasione

Classificazione	Nome modello	Larghezza (mm)	Capacità (m³)	Piastra del bordo (mm)
DX800LC-7	X80-1600	1600	3,75	70
	X80-1700	1700	4,05	70
	X80-1900	1900	4,64	70
	X80-2100	2100	5,24	70

CAPACITÀ DI SOLLEVAMENTO

SENZA BENNA

(UNITÀ: 1000 KG)

A	3,0 m		4,5 m		6,0 m		7,5 m		9,0 m		10,5 m		Sbraccio max		
															A

Braccio 6,65 m • Bilanciere 2,6 m • Pattini 650 mm • Contrappeso 10,7 t

9,0 m														18,29*	18,29*	6,49
7,5 m							18,76*	18,76*						17,03*	17,03*	7,70
6,0 m					21,80*	21,80*	19,14*	19,14*						16,68*	16,12	8,48
4,5 m					24,37*	24,37*	20,25*	19,13						16,94*	14,55	8,93
3,0 m					26,80*	25,62	21,44*	18,46	18,29*	14,10				17,76*	13,82	9,12
1,5 m					28,12*	24,71	22,18*	17,93	18,29*	13,86				18,15*	13,73	9,06
0,0 m					27,92*	24,28	22,02*	17,63						18,18*	14,33	8,74
-1,5 m			33,18*	33,18*	26,07*	24,26	20,38*	17,63						17,98*	15,87	8,12
-3,0 m	32,74*	32,74*	27,71*	27,71*	21,94*	21,94*								17,07*	17,07*	7,14
-4,5 m			18,13*	18,13*										14,20*	14,20*	5,56

Braccio 6,65 m • Bilanciere 2,9 m • Pattini 650 mm • Contrappeso 10,7 t

9,0 m														16,02*	16,02*	6,85
7,5 m							17,94*	17,94*						15,02*	15,02*	8,00
6,0 m					20,99*	20,99*	18,51*	18,51*						14,75*	14,75*	8,75
4,5 m					23,62*	23,62*	19,72*	19,17	17,52*	14,40				14,99*	13,89	9,20
3,0 m					26,20*	25,69	21,02*	18,46	17,97*	14,07				15,70*	13,21	9,38
1,5 m					27,79*	24,69	21,92*	17,87	18,18*	13,77				17,00*	13,11	9,32
0,0 m					27,91*	24,17	21,97*	17,52	17,59*	13,63				17,58*	13,62	9,00
-1,5 m			34,08*	34,08*	26,41*	24,07	20,72*	17,45						17,50*	14,97	8,41
-3,0 m	35,79*	35,79*	29,06*	29,06*	22,83*	22,83*								16,89*	16,89*	7,47
-4,5 m			20,46*	20,46*	14,74*	14,74*								14,60*	14,60*	6,02



Braccio 7,7 m • Bilanciere 2,9 m • Pattini 650 mm • Contrappeso 10,7 t

9,0 m							16,17*	16,17*						15,97*	15,97*	8,35
7,5 m							16,55*	16,55*	15,39*	14,72				15,32*	13,8	9,32
6,0 m					21,04*	21,04*	17,65*	17,65*	15,69*	14,44				15,00*	12,15	9,97
4,5 m					23,85*	23,85*	19,06*	18,41	16,35*	14,00				14,85*	11,2	10,36
3,0 m							20,36*	17,59	17,02*	13,55	14,83*	10,77		14,79*	10,73	10,53
1,5 m							21,14*	16,99	17,43*	13,18				14,77*	10,66	10,47
0,0 m					26,61*	22,99	21,15*	16,66	17,32*	12,96				14,72*	10,99	10,19
-1,5 m					25,10*	23,01	20,25*	16,59	16,37*	12,94				14,53*	11,83	9,67
-3,0 m	28,71*	28,71*	26,83*	26,83*	22,38*	22,38*	18,12*	16,79						13,99*	13,49	8,87
-4,5 m			21,17*	21,17*	17,82*	17,82*	13,45*	13,45*						12,58*	12,58*	7,69

Braccio 7,7 m • Bilanciere 3,55 m • Pattini 650 mm • Contrappeso 10,7 t

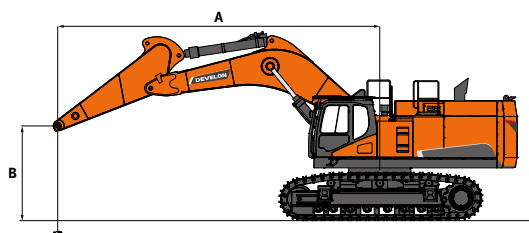
10,5 m														13,18*	13,18*	7,73
9,0 m									12,49*	12,49*				12,18*	12,18*	9,03
7,5 m									14,43*	14,43*				11,73*	11,73*	9,93
6,0 m							16,75*	16,75*	14,97*	14,70	12,25*	11,33		11,64*	11,24	10,54
4,5 m					22,64*	22,64*	18,31*	18,31*	15,78*	14,23	14,19*	11,13		11,83*	10,43	10,91
3,0 m					25,29*	24,76	19,82*	17,92	16,62*	13,73	14,53*	10,88		12,28*	10,01	11,07
1,5 m					26,82*	23,69	20,89*	17,23	17,24*	13,30	14,73*	10,65		13,06*	9,93	11,01
0,0 m					27,03*	23,17	21,26*	16,79	17,42*	13,01	14,52*	10,51		14,01*	10,18	10,75
-1,5 m			30,83*	30,83*	26,05*	23,03	20,78*	16,61	16,92*	12,90				13,99*	10,85	10,26
-3,0 m	29,91*	29,91*	29,76*	29,76*	23,90*	23,19	19,23*	16,69	15,27*	13,01				13,76*	12,15	9,51
-4,5 m	29,28*	29,28*	24,71*	24,71*	20,20*	20,20*	15,99*	15,99*						13,01*	13,01*	8,42
-6,0 m			16,88*	16,88*	13,59*	13,59*								10,81*	10,81*	6,84



 : Capacità nominale frontale
 : Capacità nominale laterale o per rotazioni a 360°

1. Le capacità di sollevamento indicate sono conformi ISO 10567:2007(E).
2. Il punto di carico è all'estremità del bilanciere.
3. * = Carichi nominali basati sulla capacità idraulica.
4. I carichi nominali indicati non superano il 75% del carico di ribaltamento o l'87% della capacità di sollevamento idraulica.
5. Per calcolare la capacità di sollevamento con la benna, sottrarre il peso della benna dai valori indicati.
6. Le configurazioni descritte non riflettono necessariamente l'attrezzatura standard della macchina.

DIMENSIONI

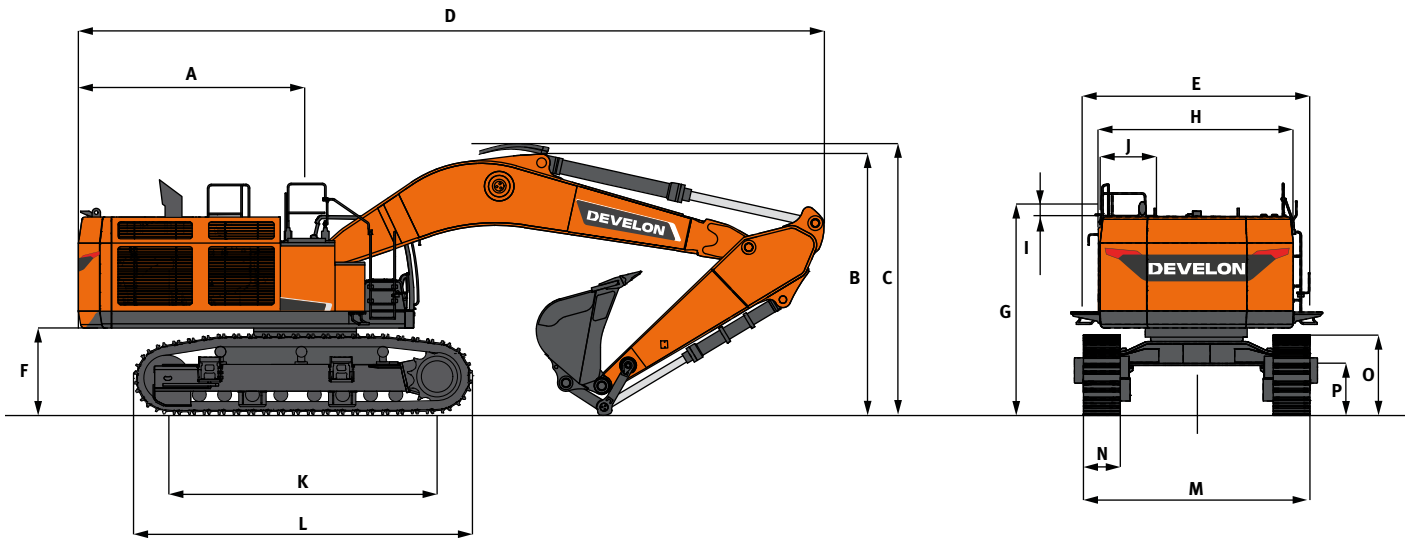

DIMENSIONI

	Unità	Braccio monoblocco			
		7700		6650	
Lunghezza braccio	mm				
Lunghezza bilanciere	mm	3550	2900	2900	2600
Capacità benna (SAE)	m³	3,42	4,05	4,43	4,43
A Raggio di rotazione posteriore	mm	4010	4010	4010	4010
B Altezza di trasporto (al braccio)	mm	4615	4420	4905	4760
C Altezza di trasporto (al flessibile)	mm	4865	4690	5125	4990
D Lunghezza di trasporto	mm	13165	13370	12320	12370
E Larghezza di trasporto	mm	3560	3560	3560	3560
F Altezza libera sotto il contrappeso	mm	1540	1540	1540	1540
G Altezza al tetto della cabina	mm	3530	3530	3530	3530
H Larghezza torretta	mm	3410	3410	3410	3410
I Altezza cabina sopra la torretta	mm	25	25	25	25
J Larghezza cabina	mm	1010	1010	1010	1010
K Interasse	mm	4730	4730	4730	4730
L Lunghezza cingoli	mm	5960	5960	5960	5960
M Larghezza carro*	mm	3400/4000	3400/4000	3400/4000	3400/4000
N Larghezza pattini	mm	650	650	650	650
O Altezza cingolo**	mm	1315	1315	1315	1315
P Altezza minima da terra	mm	850	850	850	850

* retratto / esteso

** senza costolatura

DIAGRAMMA DI LAVORO



DIAGRAMMA DI LAVORO

	Unità	Braccio monoblocco			
		7700		6650	
Lunghezza braccio	mm				
Lunghezza bilanciere	mm	3550	2900	2900	2600
Capacità benna (SAE)	m³	3,42	4,05	4,43	4,43
A Sbraccio di scavo max	mm	13195	12670	11510	11250
B Sbraccio di scavo max (al suolo)	mm	12925	12390	11200	10935
C Profondità di scavo max	mm	8345	7725	6985	6685
D Altezza di carico max	mm	8405	8245	7140	7060
E Altezza di carico min	mm	3325	3975	3195	3495
F Altezza di scavo max	mm	12120	11910	10760	10700
G Altezza max al perno della benna	mm	10525	10390	9260	9180
H Profondità parete verticale max	mm	4705	2455	3280	2960
I Raggio verticale max	mm	10935	11590	9850	9740
J Profondità di scavo max (livello 8°)	mm	8205	7565	6820	6515
K Raggio min (livello 8°)	mm	4490	4495	3740	3725
L Sbraccio di scavo min	mm	2285	2990	1920	2110
M Raggio di rotazione min	mm	5730	5775	5240	5200
d Angolo benna	°	178,1	178,1	178,1	178,1

FORZE DI SCAVO (ISO)

	Unità	Braccio monoblocco			
		7700		6650	
Lunghezza braccio	mm				
Lunghezza bilanciere	mm	3550	2900	2900	2600
Capacità benna (SAE)	m³	3,42	4,05	4,43	4,43
BENNA	t	35,3	38,6	39,8	39,8
BILANCIERE	t	29,3	33,6	34,3	36,6

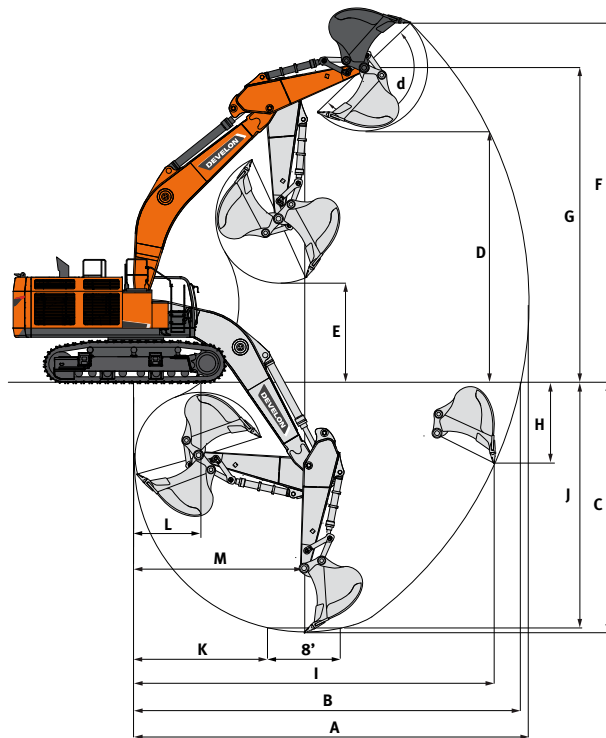
DOTAZIONI DI SERIE E OPZIONALI

● Di serie ○ Opzionale

Motore

- Perkins 2506J, conforme Stage V, post-trattamento SCR, DOC e DPF
- Turbocompressore a geometria variabile e intercooler aria-aria
- Minimo automatico
- Spegnimento automatico motore

Impianto idraulico

- Rigenerazione della portata di braccio e bilanciere
- Valvole anti oscillazione rotazione
- Porte libere (distributore)
- Regolazione dalla cabina di portata e pressione delle linee ausiliarie
- Pulsante Power Boost
- Smart Power Control (SPC3)
- Cilindri con decelerazione a fine corsa e guarnizioni anti contaminanti
- Ventola reversibile
- Circuito idraulico ausiliario a 2 vie e linea per demolitore (controllo via pedale e joystick)

Cabina e abitacolo

- Cabina pressurizzata e insonorizzata su bussole antivibranti CabSus
- Sedile a sospensione pneumatica, riscaldato, regolabile, con poggiatesta e braccioli regolabili
- Aria condizionata con climatizzatore
- Parabrezza con vetro superiore sollevabile, tendina avvolgibile e vetro inferiore rimovibile
- Finestrino laterale sinistro a scorrimento
- Tergicristalli superiori e inferiori
- Visiera anti pioggia
- Interruttore sbrinatori lunotto posteriore
- Joystick PPC regolabili per il controllo di braccio, bilanciere, benna e brandeggio
- Pedali di traslazione e leve manuali
- Manopola jog/shuttle
- Pannello indicatore touchscreen da 8"
- Sistema di gestione degli accessori
- Selettore regime motore (rpm)
- Selezione automatica della velocità di traslazione (alta o bassa)
- Quattro modalità di lavoro e quattro modalità di erogazione della potenza
- Segnalatore acustico elettrico
- Plafoniera
- Porta bicchieri
- Vari scompartimenti riponi oggetti (es.: portadocumenti sotto il sedile)
- Vano portaoggetti (attrezzi, ecc.)
- Vano isothermico
- Pavimento piano, spazioso e facile da pulire
- Protezione antifurto
- Presa elettrica da 12 V e porte USB
- Porta di comunicazione seriale per collegamento a computer portatile
- Interruttore accensione/spegnimento autoradio a distanza
- Predisposizione per autoradio e casse
- AUTORADIO+MP3 (STEREO) con streaming Bluetooth integrato

Sicurezza

- Valvole di sicurezza sui cilindri di braccio e bilanciere
- Allarme di sovraccarico
- Gradini e corrimano larghi sulla torretta
- Girofaro
- Telecamere panoramiche a 360°
- Piastre antiscivolo in metallo perforato
- Leva di sicurezza per il blocco delle funzioni idrauliche
- Vetro di sicurezza
- Martelletto rompivetro d'emergenza
- Specchietti retrovisori destro e sinistro
- Pannelli esterni e tappo carburante con serratura
- Staccabatteria
- Sistema di prevenzione riavvio motore
- Freno di stazionamento
- Pacchetto completo di fari LED
- Interruttore per arresto di emergenza del motore e per il controllo delle pompe idrauliche
- Avviamento senza chiave (Smart Key)
- Cabina FOGS - protezioni anteriore e superiore (ISO 10262)
- Protezioni superiori e inferiori per il parabrezza

Altro

- Braccio: 7700 mm – Bilanciere: 3550 mm – Contrappeso: 10700 kg
- Sistema telematico "DEVELON Fleet Management Web"
- Pompa rabbocco carburante con arresto automatico
- Filtro aria a doppio elemento e separatore di polveri Cyclone Turbo con prefiltro
- Prefiltro carburante con sensore separatore della condensa
- Schermo antipolvere per radiatore/scambiatore di calore olio idraulico
- 2 ventole di raffreddamento ad azionamento idraulico
- Ventola radiatore olio ad azionamento idraulico
- Funzione di autodiagnosi
- Alternatore (28 V, 100 A) – Batteria (2 × 12 V, 200 Ah)
- Cambio idrostatico automatico a due velocità
- Lubrificazione centralizzata per la ralla di rotazione e i punti di articolazione del braccio escavatore
- Braccio flottante
- Impianto di lubrificazione automatica
- Bracci: 6650 mm
- Bilancieri: 2600 mm, 2900 mm
- Sottocarro con protezione per impiego gravoso
- Benne Develon: gamma completa di benne GP, HD e per roccia
- Tubazioni idrauliche per attacco rapido
- Filtro supplementare per la linea idraulica del demolitore
- Doppia portata
- Riscaldamento carburante diesel
- Pedale per avanzamento rettilineo
- Segnalatore acustico per traslazione e rotazione

Carro

- Regolatori idraulici per i cingoli
- Piastre antiscingolamento standard
- Maglie cingoli ingrassate e a tenuta
- Pattini doppia costolatura da 650 mm
- Piastre antiscingolamento a lunghezza intera
- Pattini doppia costolatura da 750 e 900 mm

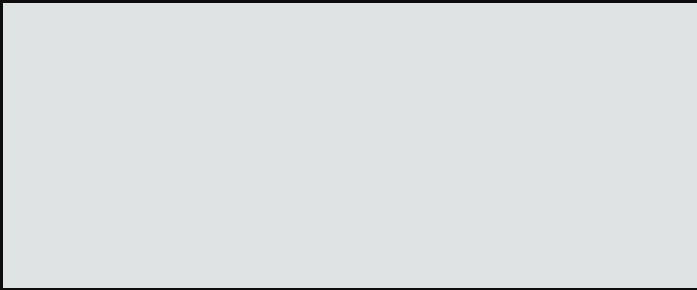

Powered by **Innovation**

**PER SAPERNE DI PIÙ:
DX800LC-7**

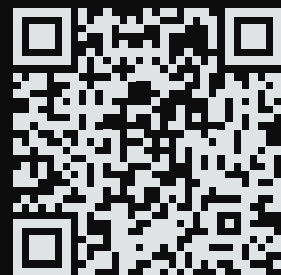

DEVELON

DOOSAN Infracore Europe s.r.o.
IBC - Pobřežní 620/3, 186 00 Praha 8-Karlín
Czech Republic

©2023 DEVELON D4600761-IT (05-23)

Alcune specifiche sono basate su calcoli tecnici e non sono misure effettive. I dati tecnici vengono forniti solo a scopo di confronto e sono soggetti a modifiche senza preavviso. Le specifiche tecniche delle singole attrezzature Develon variano in base alle normali variazioni di progettazione, produzione, condizioni operative e altri fattori. Le immagini dei prodotti Develon possono mostrare attrezzature diverse da quelle standard.