

DEVELON

Escavatori gommati

DX165WR-7



Potenza max	137 CV
Peso operativo	17,3 t
Capacità benna	0,64 m ³

ESCAVATORE GOMMATO DEVELON DX165WR-7

UNA SOLUZIONE POLIVALENTE E COMPLETA

Il nuovo escavatore gommato Develon DX165WR-7 offre una serie di nuove tecnologie e di funzioni riprogettate per assicurare comandi dolci e precisi, produttività e stabilità superiori, comfort da prima classe e consumi ancora più efficienti.

Sfruttate la potenza di queste macchine per dare una spinta enorme ai vostri cantieri!





DEVELON

DX165WR

PIÙ PROFITTI, PIÙ PRODUTTIVITÀ E CONSUMI PIÙ EFFICIENTI

STABILITÀ SUPERIORE

Solido come la roccia in ogni momento. La distribuzione ottimizzata dei pesi, l'interasse più lungo, il contrappeso monoblocco disponibile anche in versione più pesante per gli accessori maggiori, assicurano alle macchine della serie DX-7 una stabilità eccellente che permette la più completa tranquillità in ogni situazione.

AFFIDABILITÀ

Punti di articolazione in acciaio forgiato ed elementi pressofusi rinforzati. Braccio e bilanciere per impieghi gravosi irrobustiti per sostenere forti sollecitazioni. Braccio monoblocco o articolato per una maggiore versatilità. Linee idrauliche riposizionate per proteggere al meglio l'investimento.

LA VOSTRA SICUREZZA È LA NOSTRA PRIORITÀ

Telecamere posteriore e destra di serie, piattaforme e gradini antisdrucchiolo e corrimano sulla torretta. Opzionale: sistema di monitoraggio panoramico con telecamere a 360° AVM (All-around View Monitoring) per assicurare la massima sicurezza anche in presenza di persone al lavoro attorno alla macchina. Grandi specchietti laterali, 7 potenti luci di lavoro a LED (4 luci extra disponibili a richiesta), segnalatore di traslazione.

PRODUTTIVITÀ

Capacità idraulica al top della sua categoria di mercato con 2×176 L/min per le più diverse applicazioni. Questa potenza extra è disponibile qualsiasi sia il tipo di accessorio da utilizzare.

Freno di scavo automatico, sterzo elettrico a joystick e sistema antibeccheggio del braccio (LIS) per una traslazione più comoda.

CONTROLLO TOTALE

Sollecitazioni sensibilmente ridotte e una migliore produttività durante la movimentazione del carico. La funzione disinseribile di rotazione dolce evita le sollecitazioni a inizio e fine movimento del braccio (consigliata solo su superfici piane). Quando serve precisione, basta attivare la modalità per il rotatore inclinabile e sfruttarne la distribuzione intelligente della portata idraulica che elimina la contropressione.



TRASLAZIONE COMODA

Terreni accidentati da affrontare? Nessuna paura. Il sistema antibeccheggio disinseribile LIS smorza sensibilmente l'impatto dei sobbalzi sulla cabina. La marcia è più dolce e produttività e sicurezza aumentano, anche sui suoli sconnessi.

LAVORARE SENZA SFORZO

Il lavoro diventa un gioco da ragazzi con lo sterzo elettrico disinseribile che permette di sterzare la macchina con la rotella del joystick, senza dover quindi togliere la mano dalla leva.



COMFORT SENZA PARI

Una tra le cabine più spaziose sul mercato, con vibrazioni e rumorosità inferiori e visibilità panoramica eccellente. Con il sedile premium con riscaldamento di serie e raffreddamento a richiesta e la ventilazione in cabina migliorata, concentrarsi sul lavoro ai comandi del DX165WR-7 è davvero un gioco da ragazzi, in ogni situazione.

SEMPLICITÀ D'USO

Il nuovo schermo Develon Smart Touch, un touchscreen da 8" nitido e facile da usare, concentra insieme tutte le funzioni e le impostazioni della macchina. Con le chiamate in vivavoce non c'è più il rischio di perdere qualche comunicazione importante. E basta dover arrembiare con le serrature: la Smart Key Develon permette avviamento e arresto del motore e sblocco della porta a distanza.

NUOVO MOTORE DEVELON

Eccezionalmente potente, con coppia elevata ai bassi regimi, il motore Perkins combina affidabilità e basso impatto ambientale. 4 cilindri conforme Stage V, eroga 137 CV a 2200 rpm.

CONTROLLO COMPLETO SUI CONSUMI DI CARBURANTE

L'ultimissima evoluzione del leggendario motore Stage V Perkins 1204J, con un'efficienza dei consumi sensibilmente migliorata grazie alla nuova modalità di traslazione con portata a 2 pompe, regola automaticamente la potenza del motore e il numero di giri per evitare perdite di energia. Con lo spegnimento regolabile del motore e il sistema di gestione elettronico intelligente SPC, il controllo dei consumi è ora assoluto. Gentile con l'ambiente, ma anche col portafoglio.

MANUTENZIONE FACILE

I parametri di manutenzione sono consultabili direttamente dal pannello di controllo. Facile accesso ai filtri direttamente da terra. Per proteggere i radiatori e ridurre al minimo i tempi di fermo macchina, l'ingresso dell'aria nel vano di raffreddamento è protetto da una rete a maglia fine. E la manutenzione diventa quasi un piacere!

FRENO DI SCAVO AUTOMATICO

Il freno di scavo automatico viene attivato premendo il relativo pulsante sul pannello di controllo. Questa funzione innesta automaticamente il freno di servizio quando la macchina si ferma (velocità zero), senza che l'operatore debba premere il freno. Premendo il pedale della trasmissione, il freno viene rilasciato automaticamente.



PRESTAZIONI ED EFFICIENZA DEI CONSUMI AL TOP

LA POTENZA PER SOLLEVARE LA PRODUTTIVITÀ

- Il DX165WR-7 è motorizzato con l'ultimissima generazione del diesel Perkins.
- Conforme Stage V, questo motore vanta emissioni estremamente contenute, perché ridurre il nostro impatto ambientale è per noi di primaria importanza.
- I gas di scarico sono purificati tramite il sistema di riduzione catalitica selettiva (SCR), il catalizzatore di ossidazione diesel (DOC) e il filtro antiparticolato diesel (DPF).

GESTIONE INTELLIGENTE DEI CONSUMI

- Le 4 modalità di potenza disponibili (Eco / Standard / Power / Power Plus) e il sistema di gestione elettronico intelligente Smart Power Control assicurano potenza ottimale e consumi di carburante ridotti in tutte le condizioni.
- Il sistema Smart Power Control (SPC) riduce il regime del motore e regola la coppia della pompa in funzione del carico idraulico. Il sistema regola automaticamente la potenza del motore e quella idraulica per migliorare l'efficienza dei consumi e ridurre le emissioni.
- Nuova modalità di traslazione, con utilizzo della portata a 2 pompe per ridurre la velocità del motore e il consumo di carburante.
- Spegnimento automatico del motore: arresta il motore se la macchina rimane al minimo per un determinato periodo di tempo. L'operatore può impostare il tempo di attesa prima dello spegnimento tramite il display Develon Smart Touch.

TURBOCOMPRESSORE A PRESSIONE VARIABILE

Regola l'immissione di aria nella camera di combustione del motore ottimizzandola in base al numero di giri e alle condizioni di carico, producendo emissioni più pulite e consumi più efficienti.

SPC3 (SISTEMA DI GESTIONE INTELLIGENTE DELLA POTENZA DI 3ª GENERAZIONE)

Per migliorare l'efficienza dei consumi e ridurre le emissioni, l'SPC3 riduce la velocità del motore e regola automaticamente la coppia della pompa in base alle condizioni di lavoro.

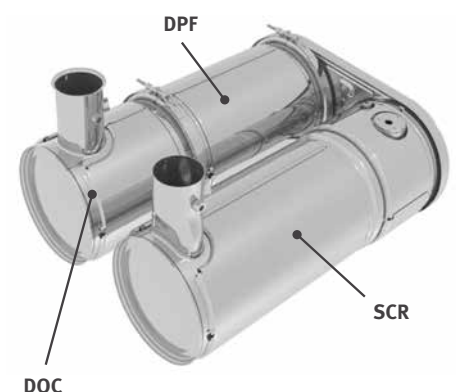



AFFIDABILITÀ: UN'ABITUDINE DI VITA

La vostra professione richiede attrezzature affidabili. Develon pone durata e affidabilità al cuore delle priorità progettuali delle sue macchine. Strutture e materiali sono sottoposti a rigide prove di resistenza e durata nelle condizioni più estreme.

PROGETTATO PER DURARE A LUNGO NEGLI IMPIEGHI PIÙ IMPEGNATIVI

CARRO ROBUSTO

Il telaio rigido e saldato è estremamente robusto e resistente. La disposizione efficiente e razionale delle linee idrauliche, la trasmissione e il differenziale posteriore adeguatamente protetti e gli assali per impieghi gravosi rendono questo carro perfetto per le applicazioni tipiche degli escavatori gommati. Il bloccaggio dell'assale oscillante è disponibile per le operazioni di scavo e di sollevamento.

CATENA CINEMATICA DI NUOVA CONCEZIONE

Il nuovo motore di traslazione e la trasmissione di tipo Powershift assicurano una marcia confortevole e meno accidentata, migliorano le prestazioni del retarder idraulico e rendono più fluido il cambio marce.

La nuova modalità di traslazione con portata a 2 pompe regola automaticamente potenza e velocità del motore in modo da evitare perdite di energia e ottimizzare i consumi.

FRENI A DISCO AVANZATI

Il nuovo sistema migliora le capacità di frenata dell'escavatore ed elimina le oscillazioni tipiche delle macchine gommate. Gli assali ZF si distinguono per le ridotte esigenze manutentive e gli intervalli di cambio olio sono stati portati a 2.000 ore, riducendo ulteriormente i costi operativi e di possesso.

ASSALI PER IMPIEGHI GRAVOSI

L'assale anteriore offre ampi angoli di oscillazione e sterzata. La trasmissione è montata direttamente sull'assale posteriore per proteggerla e assicurare distanza libera da terra ottimale.

BRACCIO E BILANCIERE IRROBUSTITI

Test intensivi vengono utilizzati durante la progettazione delle nostre macchine per calcolare la migliore distribuzione del carico sulla struttura del braccio.

Combinato con l'incremento dello spessore dei materiali impiegati, questo metodo di analisi ci ha consentito di limitare la fatica dei componenti, migliorando affidabilità e durata.

Barre di rinforzo supplementari e struttura centrale e flangia terminale irrobustite migliorano la protezione della base del bilanciante.

FILTRAGGIO AVANZATO

- Filtri carburante e separatore d'acqua: il filtro ad alte prestazioni con separatore d'acqua cattura efficacemente la condensa nel carburante, riducendo le impurità e contribuendo a minimizzare i problemi dovuti alla qualità del gasolio. I prefiltri e i filtri principali doppi di serie assicurano un livello estremamente elevato di purezza e riducono al minimo le avarie dell'impianto di alimentazione.
- Prefiltro ciclonico: la durata del filtro aria e l'efficienza del motore sono direttamente legate alla quantità di detriti ingeriti nella presa d'aspirazione del propulsore. Il prefiltro ciclonico (presente di serie) rappresenta quindi il primo stadio del sistema di aspirazione e previene l'ingresso della maggior parte dei detriti più pesanti dell'aria. Autopulente ed esente da manutenzione, il sistema espelle tutti i tipi di detriti misti, inclusi fango, neve, pioggia, foglie, segatura, fieno, ecc.

PERNI E BOCCOLE A TECNOLOGIA AVANZATA

Per il perno di articolazione del braccio viene utilizzato un metallo a elevata lubrificazione che ne migliora la durata e prolunga gli intervalli di ingrassaggio. Il perno della benna monta boccole EM (Enhanced Macrosurface). Queste presentano un particolare profilo superficiale e un rivestimento autolubrificante che migliorano la lubrificazione e agevolano il deflusso dei detriti. Dischi ultrasensibili all'usura e spessori per lo snodo della benna in materiale polimerico migliorano ulteriormente la durata.

L'esclusiva lama apripista parallela e gli stabilizzatori indipendenti sono simmetrici in modo da offrire una più comoda personalizzazione, il che facilita anche il remarketing dell'usato:

1. Ampie protezioni rinforzate proteggono i cilindri di lama e stabilizzatore
2. Il profilo della lama apripista facilita spinta e mescolamento dei materiali
3. Gli stabilizzatori rimangono ben all'interno dell'involucro della macchina e i perni di articolazione sono collocati in alto per evitare urti durante il movimento al suolo
4. Le parti a contatto con il suolo sono state attentamente disegnate per prevenire danni alle superfici
5. Ampi pattini riducono la pressione al suolo
6. Occhielli di sollevamento sulla lama per un trasporto sicuro; altri 4 sono sul carro





1

2

3

4

5

6

7

8

9

10

LAVORARE NEL MASSIMO COMFORT

1. Tergicristalli con bracci paralleli
2. Telecamere panoramiche AVM a 360° (opzionale)
3. Develon Smart Touch
4. Interruttore proporzionale
5. Pulsante funzione a singolo tocco
6. Pulsante demolitore/power boost idraulico
7. Pedali ridisegnati
8. Pavimento piano, spazioso e facile da pulire
9. Joystick e interruttori integrati in console di comando regolabili
10. Sedile con riscaldamento (di serie) e raffreddamento (opz.)
11. Visibilità in basso a destra migliorata
12. Leve separate per la regolazione dell'altezza del sedile e dell'inclinazione della sospensione
13. Piantone dello sterzo completamente regolabile

L'AMBIENTE DI LAVORO MIGLIORE IN ASSOLUTO

Il DX165WR-7 è stato progettato per fornirvi il migliore ambiente di lavoro possibile. La sofisticata e avanzata cabina ROPS è pressurizzata e conforme ai requisiti di sicurezza ISO. Il sedile a sospensione pneumatica di alta qualità riscaldato (con raffreddamento disponibile a richiesta) offre il massimo comfort. Sfruttate al massimo il comodo e spazioso abitacolo inclinando in avanti il piantone dello sterzo, regolabile e ridisegnato, quando non è in uso.

COMFORT SENZA PARI

Comodamente seduto, l'operatore gode di vista panoramica completa sul cantiere attorno alla macchina e i vani portaoggetti sono tutti a portata di mano. Rumori e vibrazioni sono estremamente ridotti e l'aria condizionata e il climatizzatore automatico consentono lunghe ore di lavoro senza affaticarsi. Pedali, joystick e braccioli sono stati progettati per assicurare efficienza e comfort.

SOSPENSIONE DELLA CABINA

Il sistema di sospensione della cabina (smorzatori CabSus) assorbe le vibrazioni e protegge in maniera eccellente dagli urti. Il sistema assorbe sollecitazioni e vibrazioni in maniera molto più efficace rispetto alle tradizionali boccole elastiche silent block.

DEVELON SMART TOUCH

Con l'ampio touchscreen Develon Smart Touch da 8" è facile scorrere tra i diversi menu, inclusi quelli della gestione della potenza e dell'idraulica ausiliaria. Il touchscreen permette inoltre di collegarsi a dispositivi Bluetooth e ascoltare le stazioni radio preferite.

SISTEMA DI TELECAMERE PANORAMICHE A 360° AVM (OPZIONALE)

Il sistema di telecamere a 360° AVM offre vista completa sull'ambiente circostante la macchina.



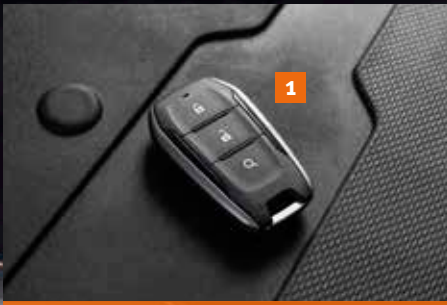

1. Smart Key Develon
2. Avviamento senza chiave
3. Selettore regime motore
4. Selettore velocità di traslazione
5. Pulsante rotazione dolce
6. Pulsante LIS braccio
7. Pulsante luci
8. Pulsante luci cabina
9. Pulsante segnalatore sovraccarico
10. Pulsante freno automatico
11. Pulsante sterzo a joystick
12. Pulsante luci di lavoro
13. Pulsante riscaldamento specchi (non per UE)
14. Pulsante segnalatore di traslazione



UN POSTO IN PRIMA CLASSE!

I comandi ergonomici, il nitido monitor a colori e il Develon Smart Touch pongono la macchina saldamente nelle mani dell'operatore.

PIENO CONTROLLO IN TUTTA SEMPLICITÀ

GESTIONE DINAMICA DELLA POTENZA

- Selezione automatica della marcia di traslazione (lenta/veloce)
- L'attivazione della sovrappressione idraulica (Power Boost) incrementa la forza di scavo del 10%
- Pulsante di decelerazione: basta premerlo una volta per rallentare il motore a basso regime o al minimo
- Il minimo automatico si attiva dopo 4 secondi (regolabili) di permanenza dei comandi in posizione neutra, riducendo il consumo di carburante e la rumorosità in cabina

LAVORARE SENZA SFORZO

Con lo sterzo elettrico a joystick opzionale è possibile usare la rotella per sterzare la macchina, senza dover quindi togliere la mano dalla leva. A garanzia di una comodità assoluta, è possibile attivare e disattivare rapidamente la funzione semplicemente premendo la rotella.

SISTEMA ANTIBECCHIEGGIO DEL BRACCIO LIS

Terreni accidentati da affrontare? Nessuna paura. Il sistema disinseribile antibeccheggio Load Isolation System smorza sensibilmente l'impatto delle sollecitazioni sulla cabina, rendendo la marcia dolce e migliorando produttività e sicurezza anche sui terreni sconnessi.

SMART KEY DEVELON

Portiamo gli standard e il comfort automobilistici nel mondo delle macchine da costruzione:

- Funzione di ricerca
- Luce di ingresso/uscita dalla cabina
- Apertura porta in remoto
- Avviamento motore senza chiave

ROTAZIONE DOLCE

La funzione disinseribile di rotazione dolce riduce sensibilmente le sollecitazioni e migliora la produttività durante la movimentazione del carico. Previene gli strappi a inizio e fine dei movimenti di rotazione (consigliata solo per le superfici in piano).

4 MODALITÀ DI LAVORO, 4 MODALITÀ DI POTENZA

Queste modalità ottimizzano l'erogazione di potenza in funzione dell'applicazione, riducendo al minimo i consumi di carburante:

- Modalità di lavoro: a 1 via, a 2 vie, scavo e sollevamento. Con la modalità a 2 vie, ora offriamo anche una valvola prioritaria posta nella linea dell'accessorio per aumentare la produttività della macchina nei movimenti combinati di bilanciere e accessorio. La modalità rotatore inclinabile offre invece una maggiore precisione, resa possibile dalla ripartizione intelligente della portata idraulica che elimina la contropressione.
- Modalità di potenza: Power+, Power, Standard, Economy.

COMANDI FINGERTIP AVANZATI

- Il nuovo display multifunzione da 8" Develon Smart Touch mostra tutte le informazioni in un formato grafico intuitivo.
- È così possibile controllare a colpo d'occhio stato e impostazioni della macchina per un'efficienza ottimale.
- L'esclusiva manopola jog/shuttle con comando a scorrimento intermittente/continuo consente un controllo facile e preciso di tutte le funzioni della macchina.
- Joystick a grande sensibilità e basso sforzo permettono di lavorare in modo sicuro e preciso.
- Gli interruttori proporzionali possono essere montati sulle leve degli joystick orizzontalmente o verticalmente, secondo la preferenza dell'operatore, per un controllo più efficace degli accessori idraulici.

FACILE DA PERSONALIZZARE

La gestione delle apparecchiature elettriche è un gioco da ragazzi grazie al facile accesso e al layout intuitivo dei componenti assicurato dalla scatola portafusibili intelligente Develon.

FRENO DI SCAVO AUTOMATICO

Innesta automaticamente il freno di servizio quando la macchina si arresta (velocità zero), senza che l'operatore debba premere il freno. Premendo il pedale della trasmissione, il freno viene rilasciato automaticamente.





DEVELON

DX165WR

165

MANUTENZIONE SEMPLICE PER LA MASSIMA DISPONIBILITÀ OPERATIVA

COMODO ACCESSO PER LA MANUTENZIONE

- Ampi corrimano, piastre e predellini antiscivolo rendono più semplice e sicuro l'accesso alla torretta.
- Il filtro dell'aria condizionata, protetto da serratura, è collocato sul lato della cabina per facilitarne l'accesso. Il portello dei filtri può essere aperto e chiuso a chiave.
- Basta premere un interruttore per scollegare la batteria in caso di inutilizzo prolungato della macchina.
- Il display contatore è consultabile con facilità anche stando al suolo.
- Valvole di arresto montate sulla linea prefiltro e sulle tubature dello spurgo del serbatoio carburante semplificano la manutenzione e riducono i rischi di perdita di liquidi inquinanti.
- I componenti del motore sono facilmente raggiungibili tramite i pannelli superiori e laterali.
- Radiatore motore e radiatore olio idraulico separati, per un accesso per la pulizia più agevole.
- Per migliorare ulteriormente la facilità di accesso e di manutenzione, tutti i filtri (olio motore, prefiltro carburante, filtro carburante e filtro pilota) sono collocati nel vano pompe.
- Una pompa di trasferimento elettrica per il priming iniziale dei filtri carburante è presente di serie.

SERBATOIO ADBLUE®

Sensori nel serbatoio collegati alla centralina ECU rilevano il livello dell'AdBlue® e segnalano qualunque malfunzionamento. Per evitare il traboccamento durante il rifornimento, la macchina è dotata inoltre di indicatore di livello (spia a LED) per l'AdBlue®.

PUNTI DI LUBRIFICAZIONE CENTRALIZZATI

Riuniti insieme per semplificare la manutenzione. Il sistema di lubrificazione automatica è disponibile a richiesta.



SPECIFICHE TECNICHE

MOTORE

Progettato per assicurare prestazioni superiori e consumi efficienti, il diesel Perkins 1204J è pienamente conforme alle normative antinquinamento Stage V. Iniettori carburante ad alta pressione, intercooler aria-aria e gestione elettronica del motore ottimizzano il rendimento della macchina. Motore a 4 tempi raffreddato ad acqua, turbocompressore con valvola Wastegate, catalizzatore di ossidazione diesel (DOC), riduzione catalitica selettiva (SCR) e filtro antiparticolato (DPF).

Modello

Perkins 1204J

Cilindri

4

Potenza nominale a 2200 rpm

SAE J1995 102,1 kW (137 CV)

SAE J1349 96,5 kW (129,3 CV)

Coppia max a 1400 rpm

57 kN.m

Minimo (basso - alto)

950 [±10] - 2350 [±25] rpm

Cilindrata

4400 cm³

Alesaggio × Corsa

105 mm × 127 mm

Motorino di avviamento

24 V / 4,5 kW

Batterie – Alternatore

2 × 24 V, 150 Ah - 24 V, 100 A

Filtro aria

Filtro aria a doppio elemento

CARRO

Costruzione estremamente robusta. Fabbricato con materiali durevoli di alta qualità. Struttura interamente saldata progettata per limitare lo stress. Telaio laterale saldato e fissato rigidamente al carro. Perni di collegamento trattati termicamente. Assale anteriore per impieghi gravosi con blocco oscillazione automatico o manuale (On/Off/Auto).

Dimensioni pneumatici

10.00 - 20-16 PR

Larghezza totale

2490 mm

Passo

2800 mm

Larghezza al battistrada

1944 mm

Angolo di oscillazione

± 8° (senza parafanghi)

± 3° (con parafanghi)

IMPIANTO IDRAULICO

Il sistema elettronico di ottimizzazione della potenza e-EPOS (Electronic Power Optimising System) è il cervello dell'escavatore: garantisce massima efficienza dell'impianto idraulico riducendo al minimo il consumo di carburante in tutte le condizioni operative. Per armonizzare il funzionamento di motore e impianto idraulico, l'e-EPOS è collegato alla centralina elettronica (ECU) del motore mediante una linea di connessione dati.

- L'impianto idraulico consente movimenti indipendenti o combinati
- Le due velocità di traslazione offrono la scelta tra una coppia maggiore o una velocità più alta
- Il sistema a pompe cross-sensing riduce i consumi
- Sistema di decelerazione automatica
- 4 modalità di lavoro, 4 modalità di erogazione della potenza
- Controllo di portata e pressione dei circuiti idraulici ausiliari mediante il pannello di comando
- Controllo della portata delle pompe idrauliche assistito elettronicamente

Pressione max impianto

Lavoro 34,3 MPa

Traslazione 36,3 MPa

Pompe	Tipo	Portata max a 2200 rpm	Pressione valvola di sicurezza
Principale	2 × pompe a pistoni assiali, asse inclinato, in parallelo	2 × 176 L/min	-
Pilota	A ingranaggi	18,92 L/min	4 MPa
Sterzo	A ingranaggi	40,3 L/min	17,5 ~ 18,5 MPa
Freno	A ingranaggi	14,52 L/min	15,7 MPa

CILINDRI IDRAULICI

Corpi e bielle dei cilindri in acciaio alto resistenziale. Meccanismo di ammortizzazione su tutti i cilindri per un funzionamento senza scosse e una maggiore durata utile dei pistoni.

Cilindri	Quantità	Alesaggio × Diametro stelo × Corsa (mm)
Braccio monoblocco	2	110 × 75 × 1035
Braccio arti, inferiore	2	110 × 75 × 975
Braccio arti, superiore	1	140 × 85 × 727
Bil. per braccio mono 4,6 m	1	115 × 80 × 1061
Bil. per braccio arti	1	115 × 80 × 1095
Benna, braccio mono	1	95 × 65 × 900
Benna, braccio arti	1	100 × 70 × 900
Lama	2	100 × 60 × 204
Stabilizzatori	2	110 × 70 × 438
Blocco	2	100 × 100 × 153

CABINA

Gli impianti di riscaldamento e aria condizionata sono integrati per assicurare un controllo ottimale della climatizzazione. La ventola a regolazione automatica produce un flusso di aria filtrata che viene distribuito tramite le bocchette collocate nell'abitacolo. Il sedile riscaldato regolabile a sospensione pneumatica è dotato di cintura di sicurezza. L'operatore può regolare il sedile ergonomico e la console dei joystick indipendentemente tra loro in base alle sue preferenze.

Livello di pressione acustica ponderato A misurato al sedile operatore, LpAd (ISO 6396:2008)

Dichiarato: 73 dB(A)

Misurato: 72 dB(A)

Livello di potenza sonora ponderato A, LwAd (2000/14/CE)

Dichiarato: 101 dB(A)

Misurato: 100 dB(A)

MECCANISMO DI ROTAZIONE

Il meccanismo di rotazione utilizza un motore a pistoni assiali che muove un riduttore epicicloidale a 2 stadi a bagno d'olio e assicura la massima coppia.

- Ralla di rotazione: cuscinetto a una corona di sfere a contatto obliquo e ingranaggio interno temprato a induzione
- Pignone e ingranaggio interno immersi in bagno di lubrificante
- La coppia maggiore riduce i tempi di rotazione
- Il freno di rotazione di stazionamento è attivato a molla e rilasciato idraulicamente

Velocità di rotazione max

14,6 rpm

Coppia di rotazione max

3608 kgf·m

CAPACITÀ DEI SERBATOI

Serbatoio carburante	236 L
Impianto di raffreddamento	25,8 L
Serbatoio AdBlue® (DEF)	19 L
Serbatoio olio idraulico	142 L
Olio motore	11,8 L
Meccanismo di rotazione	3 L

SOTTOCARRO

Le ruote sono mosse da un motore a pistoni assiali con trasmissione Powershift a due velocità. Oltre alle due velocità della trasmissione Powershift vi sono poi una modalità supplementare Economy e quella di avvicinamento lento (creep) con attivazione tramite interruttore. Un pulsante consente di passare dalla velocità alta alla bassa in modalità di lavoro. Le due velocità di traslazione offrono la scelta tra una coppia maggiore o una velocità più elevata.

Velocità di marcia (creep / bassa / alta)

3 / 10 / 34 km/h

Forza di trazione max

10 t

Raggio di rotazione minimo

6456 mm

Pendenza superabile

62% (32°)

FRENI

Doppio circuito multidisco con dischi in metallo sinterizzato che ne assicura una maggiore durata utile. Impianto frenante alimentato da una pompa e pressurizzato tramite accumulatori. Freno automatico di serie, con rilascio attivato dalla pressione del pedale della trasmissione. Freno di stazionamento con innesto a molla e rilascio idraulico che agisce sull'albero di trasmissione.

Accumulatori

0,75 L - 3 MPa

BILANCIERI

Tipo bilanciere	Lunghezza (mm)	Peso (kg)	Forza di scavo (ISO) (Normale / Power Boost) (t)
Lungo	2500	418	6,53 / 6,90
Corto	2100	371	7,60 / 8,04

BENNE

Tipo benna	Capacità (m³) SAE	Larghezza (mm)		Peso (kg)	Forza di scavo (ISO) (Normale / Power Boost) (t)
		Con tagl. laterali	Senza tagl. laterali		
STD Braccio monoblocco	0,64	1155	1062	752	10,00 / 10,57
STD Braccio articolato					11,08 / 11,71

SPECIFICHE TECNICHE

PESO DEI COMPONENTI

Elemento	Peso (kg)	Note
Torretta senza braccio escavatore	8456	con contrappeso
Carro	6136	inclusi stabilizzatori/lama, culla anteriore e lama posteriore
Gruppo di lavoro	2885	
Contrappeso	3300	
Braccio monoblocco (4,6 m)	780	
Bilanciere (2,1 m)	371	
Braccio articolato (superiore / inferiore)	592 / 380	
Bilanciere (2,5 m)	418	per braccio articolato
Benna	752	0,64 m ³
Cilindro del braccio (per braccio articolato)	114	peso unitario cilindro
Cilindro bilanciere	151	
Cilindro benna	92	
Lama apripista	678	
Cilindro lama	42	peso unitario cilindro
Stabilizzatore	948	
Cilindro dello stabilizzatore	74	peso unitario cilindro

PESO OPERATIVO

Peso operativo	t	17,9	17,4	17,5	18,9
Braccio	m	monoblocco 4,6	articolato 4,988	articolato 4,988	articolato 4,988
Bilanciere	m	2,5	2,1	2,5	2,5
Benna	m ³	0,64	0,64	0,64	0,64
Contrappeso	kg	3300	3300	3300	3800
Accessorio carro - anteriore	-	lama apripista	culla	culla	lama apripista
Accessorio carro - posteriore	-	stabilizzatori	lama apripista	lama apripista	stabilizzatori

BENNE DEVELON

4 punti di forza: Più scelta - Più durata - Più robustezza - Più prestazioni!

Benna per costruzione



La benna standard è pensata per scavo e movimentazione di materiali da soffici a medi (materiali che causano usura ridotta, come terriccio, argilla, carbone).

Benna per impieghi gravosi



La benna per impieghi gravosi è progettata per lo scavo massivo in materiali densi come argilla a forte compattazione, pietra calcarea, materiali a limitato contenuto roccioso e ghiaia.

Benna da miniera per impieghi intensi



La benna per impieghi estremi è ideata per assicurare robustezza e durata nello scavo in materiali compatti come roccia sciolta o frantumata con esplosivo, argilla a forte compattazione e pietra.

Benna da miniera X-treme



La benna X-treme è una versione a lunga durata della benna per impieghi estremi adatta per i materiali più abrasivi.

DIMENSIONI

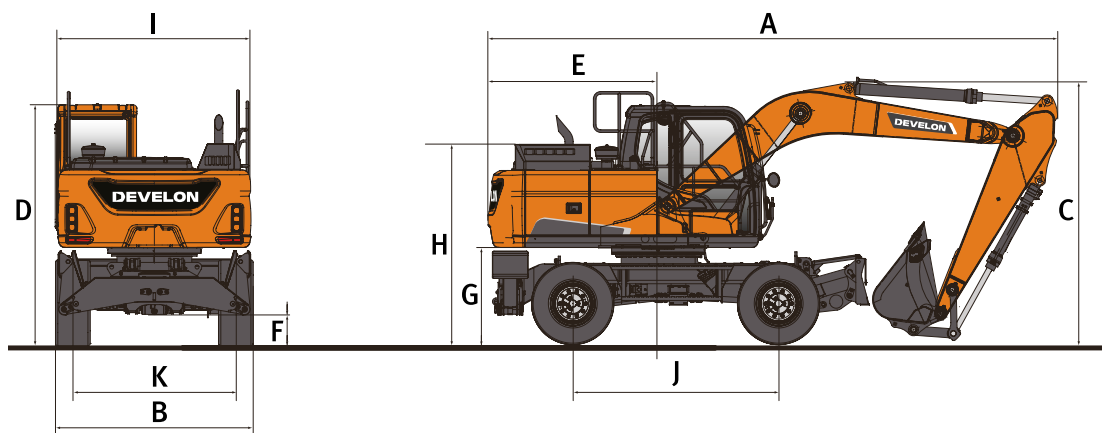

DIMENSIONI

	Unità	Braccio monoblocco		Braccio articolato		
		4600		4988		
Lunghezza braccio	mm					
Lunghezza bilanciere	mm	2100	2500	2100	2500	
A Lunghezza di trasporto	mm	8251	8205	8646	8661	
B Larghezza di trasporto	mm	2490	2490	2490	2490	
C	Altezza di trasporto (al braccio)	mm	2685	3045	2648	2795
	Altezza di trasporto (al flessibile)	mm	2865	3211	2688	2834
D	Altezza al tetto della cabina	mm	3102	3102	3102	3102
	Altezza al tetto della cabina (corrimano)	mm	3284	3284	3284	3284
E	Raggio di rotazione posteriore	mm	1878	1878	1878	1878
F	Altezza minima da terra	mm	348	348	348	348
G	Altezza libera sotto il contrappeso	mm	1215	1215	1215	1215
H	Altezza cofano motore	mm	2262	2262	2262	2262
I	Larghezza torretta	mm	2490	2490	2490	2490
J	Passo	mm	2800	2800	2800	2800
K	Larghezza al battistrada	mm	1944	1944	1944	1944
	Lunghezza di marcia	mm	7397,7	7225,7	6098,7	6164,7
	Altezza di marcia (al braccio)	mm	3539	3867	3988	3988
	Altezza di marcia (al flessibile)	mm	3608	3766	3937	3937



DIAGRAMMA DI LAVORO







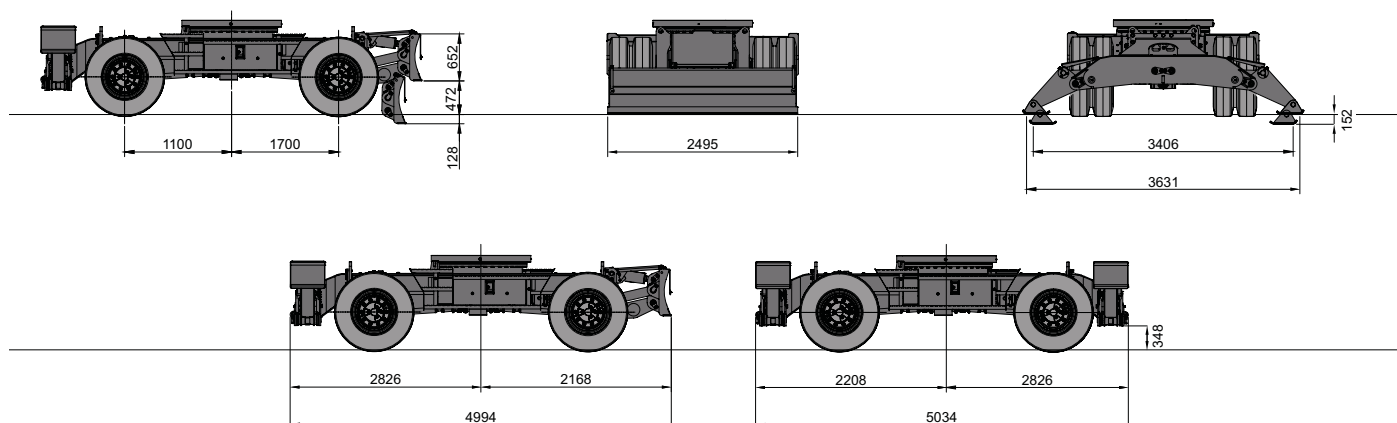



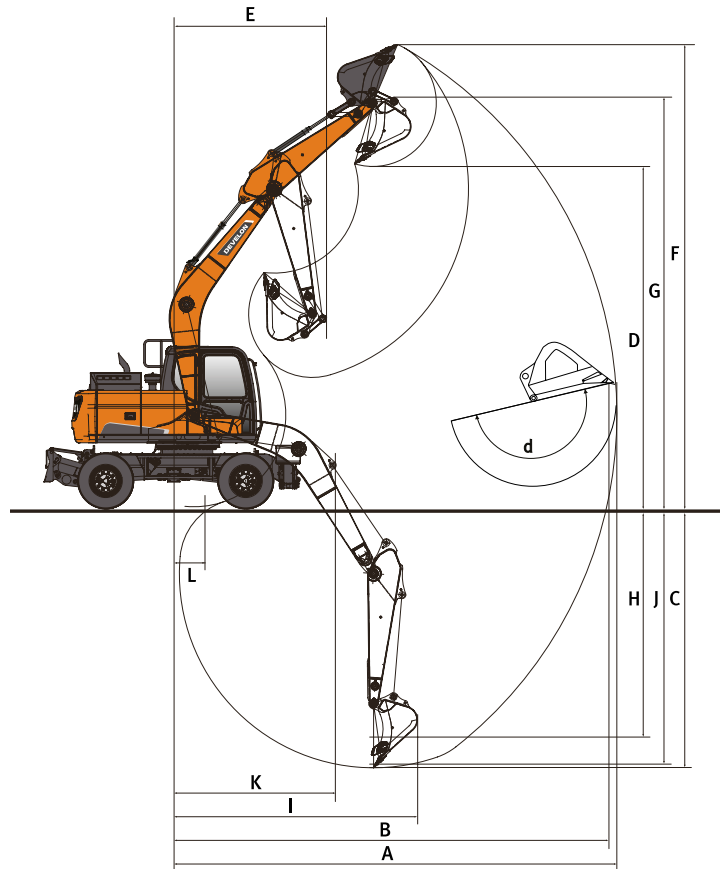





DIAGRAMMA DI LAVORO

	Unità	Braccio monoblocco		Braccio articolato	
Lunghezza braccio	mm	4600		4988	
Lunghezza bilanciere	mm	2100	2500	2100	2500
A Sbraccio di scavo max	mm	7765	8235	8240	8700
B Sbraccio di scavo max (al suolo)	mm	7560	8040	8050	8520
C Profondità di scavo max	mm	4620	5020	5025	5455
D Altezza di carico max	mm	6060	6510	6795	7260
E Raggio di rotazione min	mm	2460	2620	2430	2590
F Altezza di scavo max	mm	8340	8850	9150	9655
G Altezza max al perno della benna	mm	7275	7730	8010	8475
H Profondità parete verticale max	mm	3480	4265	3840	4410
I Raggio verticale max	mm	5695	5555	5825	5680
J Profondità di scavo max (livello 8')	mm	4345	4805	4905	5345
K Raggio min (livello 8')	mm	2240	2315	865	865
L Sbraccio di scavo min	mm	885	505	1760	1565
d Angolo benna	°	174	174	174	174

CAPACITÀ DI SOLLEVAMENTO

BRACCIO MONOBLOCCO • SENZA BENNA

(UNITÀ: 1000 KG)

A	Accessorio telaio	2,0 m		3,0 m		4,0 m		5,0 m		6,0 m		7,0 m		Sbraccio max		A
																



Braccio monoblocco 4,6 m • Bilanciere 2,5 m • Contrappeso 3,3 t

7,0 m	Lama anteriore + Stab posteriori giù					3,70*	3,70*								2,51*	2,51*	4,59
	Lama anteriore + Stab posteriori su					3,70*	3,70*								2,51*	2,51*	4,59
6,0 m	Lama anteriore + Stab posteriori giù									3,56*	3,56*				2,26*	2,26*	5,55
	Lama anteriore + Stab posteriori su									3,56*	3,56*				2,26*	2,26*	5,55
5,0 m	Lama anteriore + Stab posteriori giù					4,36*	4,36*	4,21*	4,21*	2,91*	2,91*				2,15*	2,15*	6,20
	Lama anteriore + Stab posteriori su					4,36*	4,36*	4,21*	3,78	2,91*	2,84				2,15*	2,15*	6,20
4,0 m	Lama anteriore + Stab posteriori giù					5,29*	5,29*	4,92*	4,92*	3,97*	3,97*				2,11*	2,11*	6,64
	Lama anteriore + Stab posteriori su					5,29*	5,17	4,92*	3,71	3,97*	2,81				2,11*	2,11*	6,64
3,0 m	Lama anteriore + Stab posteriori giù			8,93*	8,93*	6,87*	6,87*	5,79*	5,79*	4,83*	4,56				2,13*	2,13*	6,90
	Lama anteriore + Stab posteriori su			8,93*	7,62	6,87*	4,97	5,79*	3,60	4,83*	2,76				2,13*	2,13*	6,90
2,0 m	Lama anteriore + Stab posteriori giù					7,80*	7,80*	6,30*	5,89	5,39*	4,48	2,28*	2,28*		2,21*	2,21*	7,01
	Lama anteriore + Stab posteriori su					7,80*	4,75	6,30*	3,48	5,09	2,69	2,28*	2,15		2,21*	2,15	7,01
1,0 m	Lama anteriore + Stab posteriori giù					8,45*	8,16	6,67*	5,77	5,58*	4,42				2,35*	2,35*	6,97
	Lama anteriore + Stab posteriori su					8,45*	4,57	6,65	3,38	5,02	2,63				2,35*	2,14	6,97
0,0 m	Lama anteriore + Stab posteriori giù			8,25*	8,25*	8,64*	8,04	6,81*	5,69	5,59*	4,37				2,57*	2,57*	6,79
	Lama anteriore + Stab posteriori su			8,25*	6,74	8,64*	4,47	6,56	3,30	4,97	2,59				2,57*	2,20	6,79
-1,0 m	Lama anteriore + Stab posteriori giù	6,06*	6,06*	10,46*	10,46*	8,36*	7,98	6,63*	5,65	5,32*	4,35				2,94*	2,94*	6,44
	Lama anteriore + Stab posteriori su	6,06*	6,06*	10,46*	6,72	8,36*	4,42	6,52	3,27	4,95	2,57				2,94*	2,35	6,44
-2,0 m	Lama anteriore + Stab posteriori giù	8,76*	8,76*	9,71*	9,71*	7,60*	7,60*	6,00*	5,66						3,56*	3,56*	5,91
	Lama anteriore + Stab posteriori su	8,76*	8,76*	9,71*	6,77	7,60*	4,43	6,00*	3,28						3,56*	2,65	5,91
-3,0 m	Lama anteriore + Stab posteriori giù	9,89*	9,89*	7,85*	7,85*	6,19*	6,19*	4,55*	4,55*						4,28*	4,28*	5,11
	Lama anteriore + Stab posteriori su	9,89*	9,89*	7,85*	6,87	6,19*	4,50	4,55*	3,34						4,28*	3,26	5,11

Braccio monoblocco 4,6 m • Bilanciere 2,5 m • Contrappeso 3,8 t

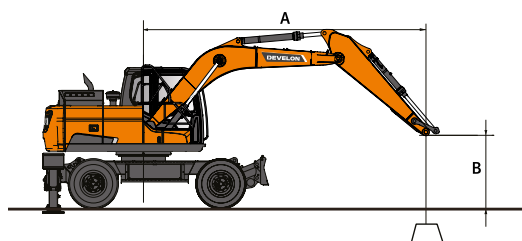
7,0 m	Lama anteriore + Stab posteriori giù					3,70*	3,70*								2,51*	2,51*	4,59
	Lama anteriore + Stab posteriori su					3,70*	3,70*								2,51*	2,51*	4,59
6,0 m	Lama anteriore + Stab posteriori giù									3,56*	3,56*				2,26*	2,26*	5,55
	Lama anteriore + Stab posteriori su									3,56*	3,56*				2,26*	2,26*	5,55
5,0 m	Lama anteriore + Stab posteriori giù					4,36*	4,36*	4,21*	4,21*	2,91*	2,91*				2,15*	2,15*	6,20
	Lama anteriore + Stab posteriori su					4,36*	4,36*	4,21*	4,03	2,91*	2,91*				2,15*	2,15*	6,20
4,0 m	Lama anteriore + Stab posteriori giù					5,29*	5,29*	4,92*	4,92*	3,97*	3,97*				2,11*	2,11*	6,64
	Lama anteriore + Stab posteriori su					5,29*	5,29*	4,92*	3,95	3,97*	3,01				2,11*	2,11*	6,64
3,0 m	Lama anteriore + Stab posteriori giù			8,93*	8,93*	6,87*	6,87*	5,79*	5,79*	4,83*	4,82				2,13*	2,13*	6,90
	Lama anteriore + Stab posteriori su			8,93*	8,10	6,87*	5,29	5,79*	3,84	4,83*	2,95				2,13*	2,13*	6,90
2,0 m	Lama anteriore + Stab posteriori giù					7,80*	7,80*	6,30*	6,23	5,39*	4,74	2,28*	2,28*		2,21*	2,21*	7,01
	Lama anteriore + Stab posteriori su					7,80*	5,07	6,30*	3,72	5,38	2,89	2,28*	2,28*		2,21*	2,21*	7,01
1,0 m	Lama anteriore + Stab posteriori giù					8,45*	8,45*	6,67*	6,11	5,58*	4,68				2,35*	2,35*	6,97
	Lama anteriore + Stab posteriori su					8,45*	4,90	6,67*	3,62	5,31	2,83				2,35*	2,30	6,97
0,0 m	Lama anteriore + Stab posteriori giù			8,25*	8,25*	8,64*	8,50	6,81*	6,02	5,59*	4,63				2,57*	2,57*	6,79
	Lama anteriore + Stab posteriori su			8,25*	7,23	8,64*	4,79	6,81*	3,55	5,26	2,79				2,57*	2,37	6,79
-1,0 m	Lama anteriore + Stab posteriori giù	6,06*	6,06*	10,46*	10,46*	8,36*	8,36*	6,63*	5,98	5,32*	4,61				2,94*	2,94*	6,44
	Lama anteriore + Stab posteriori su	6,06*	6,06*	10,46*	7,21	8,36*	4,75	6,63*	3,51	5,24	2,77				2,94*	2,53	6,44
-2,0 m	Lama anteriore + Stab posteriori giù	8,76*	8,76*	9,71*	9,71*	7,60*	7,60*	6,00*	5,99						3,56*	3,56*	5,91
	Lama anteriore + Stab posteriori su	8,76*	8,76*	9,71*	7,25	7,60*	4,76	6,00*	3,52						3,56*	2,85	5,91
-3,0 m	Lama anteriore + Stab posteriori giù	9,89*	9,89*	7,85*	7,85*	6,19*	6,19*	4,55*	4,55*						4,28*	4,28*	5,11
	Lama anteriore + Stab posteriori su	9,89*	9,89*	7,85*	7,35	6,19*	4,82	4,55*	3,59						4,28*	3,49	5,11















 : Capacità nominale frontale.
 : Capacità nominale laterale o per rotazioni a 360°.

- Le capacità di sollevamento indicate sono conformi ISO 10567:2007(E).
- Il punto di carico è all'estremità del bilanciere.
- * = Carichi nominali basati sulla capacità idraulica.
- I carichi nominali indicati non superano il 75% del carico di ribaltamento o l'87% della capacità di sollevamento idraulica.
- Per calcolare la capacità di sollevamento con la benna, sottrarre il peso della benna dai valori indicati.
- Le configurazioni descritte non riflettono necessariamente l'attrezzatura standard della macchina.



CAPACITÀ DI SOLLEVAMENTO

BRACCIO ARTICOLATO • SENZA BENNA

(UNITÀ: 1000 KG)

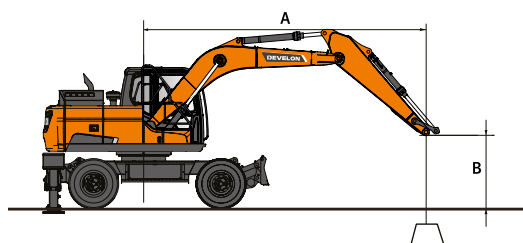
A	Accessorio telaio	3,0 m		4,0 m		5,0 m		6,0 m		7,0 m		Sbraccio max			
														A	
Braccio monoblocco 4,998 m • Bilanciere 2,1 m • Contrappeso 3,3 t															
8,0 m	Culla anteriore + Lama posteriore giù												4,37*	4,37*	3,06
	Culla anteriore + Lama posteriore su												4,37*	4,37*	3,06
	Lama anteriore + Stab posteriori giù												4,37*	4,37*	3,06
7,0 m	Culla anteriore + Lama posteriore giù			4,81*	4,81*								3,56*	3,56*	4,61
	Culla anteriore + Lama posteriore su			4,81*	4,81*								3,56*	3,56*	4,61
	Lama anteriore + Stab posteriori giù			4,81*	4,81*								3,56*	3,56*	4,61
6,0 m	Culla anteriore + Lama posteriore giù			4,83*	4,83*	4,68*	4,01						3,26*	3,26*	5,56
	Culla anteriore + Lama posteriore su			4,83*	4,83*	4,68*	4,68*	3,61					3,26*	3,02	5,56
	Lama anteriore + Stab posteriori giù			4,83*	4,83*	4,68*	4,68*						3,26*	3,26*	5,56
5,0 m	Culla anteriore + Lama posteriore giù	5,72*	5,72*	5,25*	5,25*	4,82*	3,97	4,04*	2,97				3,13*	2,81	6,21
	Culla anteriore + Lama posteriore su	5,72*	5,72*	5,25*	5,02	4,82*	3,57	4,04*	2,67				3,13*	2,52	6,21
	Lama anteriore + Stab posteriori giù	5,72*	5,72*	5,25*	5,25*	4,82*	4,82*	4,04*	4,04*				3,13*	3,13*	6,21
4,0 m	Culla anteriore + Lama posteriore giù	7,67*	7,67*	6,04*	5,39	5,21*	3,86	4,74*	2,93				3,11*	2,49	6,64
	Culla anteriore + Lama posteriore su	7,67*	7,43	6,04*	4,81	5,21*	3,47	4,74*	2,63				3,11*	2,24	6,64
	Lama anteriore + Stab posteriori giù	7,67*	7,67*	6,04*	6,04*	5,21*	5,21*	4,74*	4,58				3,11*	3,11*	6,64
3,0 m	Culla anteriore + Lama posteriore giù			7,02*	5,13	5,72*	3,73	4,99*	2,87				3,17*	2,32	6,91
	Culla anteriore + Lama posteriore su			7,02*	4,56	5,72*	3,34	4,99*	2,57				3,17*	2,07	6,91
	Lama anteriore + Stab posteriori giù			7,02*	7,02*	5,72*	5,72*	4,99*	4,51				3,17*	3,17*	6,91
2,0 m	Culla anteriore + Lama posteriore giù			7,89*	4,88	6,21*	3,60	5,25*	2,79	3,45*	2,24		3,31*	2,23	7,02
	Culla anteriore + Lama posteriore su			7,89*	4,33	6,21*	3,21	5,04	2,50	3,45*	2,00		3,31*	1,99	7,02
	Lama anteriore + Stab posteriori giù			7,89*	7,89*	6,21*	5,79	5,25*	4,43	3,45*	3,45*		3,31*	3,31*	7,02
1,0 m	Culla anteriore + Lama posteriore giù			8,38*	4,73	6,56*	3,49	5,45*	2,73				3,54*	2,22	6,98
	Culla anteriore + Lama posteriore su			8,38*	4,17	6,56*	3,11	4,97	2,43				3,54*	1,98	6,98
	Lama anteriore + Stab posteriori giù			8,38*	7,98	6,56*	5,68	5,45*	4,36				3,54*	3,52	6,98
0,0 m	Culla anteriore + Lama posteriore giù			8,43*	4,66	6,67*	3,43	5,49*	2,69				3,91*	2,29	6,79
	Culla anteriore + Lama posteriore su			8,43*	4,11	6,48	3,04	4,92	2,40				3,91*	2,04	6,79
	Lama anteriore + Stab posteriori giù			8,43*	7,90	6,67*	5,61	5,49*	4,32				3,91*	3,64	6,79
-1,0 m	Culla anteriore + Lama posteriore giù	8,12*	7,22	8,12*	4,65	6,51*	3,41	5,30*	2,68				4,50*	2,45	6,45
	Culla anteriore + Lama posteriore su	8,12*	6,27	8,12*	4,10	6,46	3,03	4,91	2,39				4,44	2,18	6,45
	Lama anteriore + Stab posteriori giù	8,12*	8,12*	8,12*	7,89	6,51*	5,59	5,30*	4,31				4,50*	3,91	6,45
-2,0 m	Culla anteriore + Lama posteriore giù	9,25*	6,59	8,12*	4,31	6,46	3,18	4,92	2,51				4,74*	2,30	6,45
	Culla anteriore + Lama posteriore su	9,25*	7,29	7,45*	4,68	5,99*	3,43						4,74*	2,77	5,91
	Lama anteriore + Stab posteriori giù	9,25*	6,35	7,45*	4,13	5,99*	3,05						4,74*	2,47	5,91
	Culla anteriore + Lama posteriore giù	9,25*	9,25*	7,45*	7,45*	5,99*	5,61						4,74*	4,43	5,91
	Lama anteriore + Stab posteriori su	9,25*	6,66	7,45*	4,34	5,99*	3,21						4,74*	2,60	5,91



 : Capacità nominale frontale.
 : Capacità nominale laterale o per rotazioni a 360°.

- Le capacità di sollevamento indicate sono conformi ISO 10567:2007(E).
- Il punto di carico è all'estremità del bilanciere.
- * = Carichi nominali basati sulla capacità idraulica.
- I carichi nominali indicati non superano il 75% del carico di ribaltamento o l'87% della capacità di sollevamento idraulica.
- Per calcolare la capacità di sollevamento con la benna, sottrarre il peso della benna dai valori indicati.
- Le configurazioni descritte non riflettono necessariamente l'attrezzatura standard della macchina.

BRACCIO ARTICOLATO • SENZA BENNA

(UNITÀ: 1000 KG)

A	Accessorio telaio	2,0 m		3,0 m		4,0 m		5,0 m		6,0 m		7,0 m		Sbraccio max		A
		g	ca	g	ca	g	ca	g	ca	g	ca	g	ca	g	ca	
Braccio monoblocco 4,998 m • Bilanciere 2,5 m • Contrappeso 3,3 t																
8,0 m	Culla anteriore + Lama posteriore giù					3,16*	3,16*							3,12*	3,12*	4,02
	Culla anteriore + Lama posteriore su					3,16*	3,16*							3,12*	3,12*	4,02
	Lama anteriore + Stab posteriori giù					3,16*	3,16*							3,12*	3,12*	4,02
	Lama anteriore + Stab posteriori su					3,16*	3,16*							3,12*	3,12*	4,02
7,0 m	Culla anteriore + Lama posteriore giù					4,11*	4,11*	3,41*	3,41*					2,62*	2,62*	5,29
	Culla anteriore + Lama posteriore su					4,11*	4,11*	3,41*	3,41*					2,62*	2,62*	5,29
	Lama anteriore + Stab posteriori giù					4,11*	4,11*	3,41*	3,41*					2,62*	2,62*	5,29
	Lama anteriore + Stab posteriori su					4,11*	4,11*	3,41*	3,41*					2,62*	2,62*	5,29
6,0 m	Culla anteriore + Lama posteriore giù					4,07*	4,07*	4,06*	4,06*	2,91*	2,91*			2,39*	2,39*	6,13
	Culla anteriore + Lama posteriore su					4,07*	4,07*	4,06*	4,06*	2,91*	2,91*	2,70		2,39*	2,39*	6,13
	Lama anteriore + Stab posteriori giù					4,07*	4,07*	4,06*	4,06*	2,91*	2,91*			2,39*	2,39*	6,13
	Lama anteriore + Stab posteriori su					4,07*	4,07*	4,06*	3,82	2,91*	2,83			2,39*	2,39*	6,13
5,0 m	Culla anteriore + Lama posteriore giù					4,34*	4,34*	4,42*	4,01	3,97*	3,01			2,28*	2,28*	6,73
	Culla anteriore + Lama posteriore su					4,34*	4,34*	4,42*	3,61	3,97*	2,70			2,28*	2,22	6,73
	Lama anteriore + Stab posteriori giù					4,34*	4,34*	4,42*	4,42*	3,97*	3,97*			2,28*	2,28*	6,73
	Lama anteriore + Stab posteriori su					4,34*	4,34*	4,42*	3,77	3,97*	2,83			2,28*	2,28*	6,73
4,0 m	Culla anteriore + Lama posteriore giù			6,51*	6,51*	5,56*	5,47	4,88*	3,90	4,48*	2,95	2,88*	2,31	2,24*	2,23	7,13
	Culla anteriore + Lama posteriore su			6,51*	6,51*	5,56*	4,89	4,88*	3,50	4,48*	2,65	2,88*	2,07	2,24*	2,00	7,13
	Lama anteriore + Stab posteriori giù			6,51*	6,51*	5,56*	5,56*	4,88*	4,88*	4,48*	2,88*	2,88*	2,24*	2,24*	2,10	7,13
	Lama anteriore + Stab posteriori su			6,51*	6,51*	5,56*	5,10	4,88*	3,66	4,48*	2,78	2,88*	2,17	2,24*	2,10	7,13
3,0 m	Culla anteriore + Lama posteriore giù					6,57*	5,20	5,43*	3,76	4,77*	2,88	3,81*	2,28	2,26*	2,09	7,38
	Culla anteriore + Lama posteriore su					6,57*	4,63	5,43*	3,36	4,77*	2,58	3,81*	2,04	2,26*	1,87	7,38
	Lama anteriore + Stab posteriori giù					6,57*	6,57*	5,43*	5,43*	4,77*	4,53	3,81*	3,58	2,26*	2,26*	7,38
	Lama anteriore + Stab posteriori su					6,57*	4,84	5,43*	3,52	4,77*	2,71	3,81*	2,14	2,26*	1,97	7,38
2,0 m	Culla anteriore + Lama posteriore giù					7,53*	4,94	5,97*	3,61	5,08*	2,79	4,44*	2,23	2,32*	2,02	7,48
	Culla anteriore + Lama posteriore su					7,53*	4,38	5,97*	3,22	5,05	2,50	4,00	2,00	2,32*	1,80	7,48
	Lama anteriore + Stab posteriori giù					7,53*	7,53*	5,97*	5,82	5,08*	4,44	4,44*	3,54	2,32*	2,32*	7,48
	Lama anteriore + Stab posteriori su					7,53*	4,59	5,97*	3,38	5,05	2,62	4,00	2,10	2,32*	1,90	7,48
1,0 m	Culla anteriore + Lama posteriore giù					8,18*	4,75	6,40*	3,49	5,33*	2,72	4,61*	2,19	2,43*	2,01	7,44
	Culla anteriore + Lama posteriore su					8,18*	4,19	6,40*	3,11	4,97	2,43	3,95	1,96	2,43*	1,79	7,44
	Lama anteriore + Stab posteriori giù					8,18*	8,01	6,40*	5,68	5,33*	4,36	4,61*	3,49	2,43*	2,43*	7,44
	Lama anteriore + Stab posteriori su					8,18*	4,40	6,40*	3,27	4,97	2,55	3,95	2,06	2,43*	1,89	7,44
0,0 m	Culla anteriore + Lama posteriore giù			5,02*	5,02*	8,41*	4,64	6,62*	3,42	5,46*	2,67	4,52*	2,17	2,62*	2,06	7,27
	Culla anteriore + Lama posteriore su			5,02*	5,02*	8,41*	4,09	6,47	3,03	4,91	2,37	3,92	1,93	2,62*	1,84	7,27
	Lama anteriore + Stab posteriori giù			5,02*	5,02*	8,41*	7,89	6,62*	5,60	5,46*	4,30	4,52*	3,46	2,62*	2,62*	7,27
	Lama anteriore + Stab posteriori su			5,02*	5,02*	8,41*	4,30	6,47	3,19	4,91	2,50	3,92	2,04	2,62*	1,94	7,27
-1,0 m	Culla anteriore + Lama posteriore giù	4,22*	4,22*	7,17*	7,14	8,26*	4,61	6,57*	3,38	5,38*	2,65			2,91*	2,19	6,95
	Culla anteriore + Lama posteriore su	4,22*	4,22*	7,17*	6,20	8,26*	4,06	6,43	2,99	4,88	2,35			2,91*	1,95	6,95
	Lama anteriore + Stab posteriori giù	4,22*	4,22*	7,17*	7,17*	8,26*	7,85	6,57*	5,55	5,38*	4,27			2,91*	2,91*	6,95
	Lama anteriore + Stab posteriori su	4,22*	4,22*	7,17*	6,51	8,26*	4,27	6,43	3,15	4,88	2,48			2,91*	2,06	6,95
-2,0 m	Culla anteriore + Lama posteriore giù			9,87*	7,20	7,75*	4,63	6,21*	3,38	4,98*	2,66			3,39*	2,43	6,45
	Culla anteriore + Lama posteriore su			9,87*	6,25	7,75*	4,07	6,21*	3,00	4,89	2,36			3,39*	2,17	6,45
	Lama anteriore + Stab posteriori giù			9,87*	9,87*	7,75*	7,75*	6,21*	5,56	4,98*	4,29			3,39*	3,39*	6,45
	Lama anteriore + Stab posteriori su			9,87*	6,57	7,75*	4,29	6,21*	3,16	4,90	2,49			3,39*	2,28	6,45
-3,0 m	Culla anteriore + Lama posteriore giù					6,79*	4,69	5,38*	3,44					4,36*	2,93	5,68
	Culla anteriore + Lama posteriore su					6,79*	4,14	5,38*	3,05					4,36*	2,60	5,68
	Lama anteriore + Stab posteriori giù					6,79*	6,79*	5,38*	5,38*					4,36*	4,36*	5,68
	Lama anteriore + Stab posteriori su					6,79*	4,35	5,38*	3,21					4,36*	2,74	5,68

CAPACITÀ DI SOLLEVAMENTO

BRACCIO ARTICOLATO • SENZA BENNA

(UNITÀ: 1000 KG)

A	Accessorio telaio	2,0 m		3,0 m		4,0 m		5,0 m		6,0 m		7,0 m		Sbraccio max		A
Braccio monoblocco 4,998 m • Bilanciere 2,5 m • Contrappeso 3,8 t																
8,0 m	Culla anteriore + Lama posteriore giù					3,16*	3,16*							3,12*	3,12*	4,02
	Culla anteriore + Lama posteriore su					3,16*	3,16*							3,12*	3,12*	4,02
	Lama anteriore + Stab posteriori giù					3,16*	3,16*							3,12*	3,12*	4,02
	Lama anteriore + Stab posteriori su					3,16*	3,16*							3,12*	3,12*	4,02
7,0 m	Culla anteriore + Lama posteriore giù					4,11*	4,11*	3,41*	3,41*					2,62*	2,62*	5,29
	Culla anteriore + Lama posteriore su					4,11*	4,11*	3,41*	3,41*					2,62*	2,62*	5,29
	Lama anteriore + Stab posteriori giù					4,11*	4,11*	3,41*	3,41*					2,62*	2,62*	5,29
	Lama anteriore + Stab posteriori su					4,11*	4,11*	3,41*	3,41*					2,62*	2,62*	5,29
6,0 m	Culla anteriore + Lama posteriore giù					4,07*	4,07*	4,06*	4,06*	2,91*	2,91*			2,39*	2,39*	6,13
	Culla anteriore + Lama posteriore su					4,07*	4,07*	4,06*	4,06*	2,91*	2,91*			2,39*	2,39*	6,13
	Lama anteriore + Stab posteriori giù					4,07*	4,07*	4,06*	4,06*	2,91*	2,91*			2,39*	2,39*	6,13
	Lama anteriore + Stab posteriori su					4,07*	4,07*	4,06*	4,06*	2,91*	2,91*			2,39*	2,39*	6,13
5,0 m	Culla anteriore + Lama posteriore giù					4,34*	4,34*	4,42*	4,27	3,97*	3,21			2,28*	2,28*	6,73
	Culla anteriore + Lama posteriore su					4,34*	4,34*	4,42*	3,85	3,97*	2,90			2,28*	2,28*	6,73
	Lama anteriore + Stab posteriori giù					4,34*	4,34*	4,42*	4,42*	3,97*	3,97*			2,28*	2,28*	6,73
	Lama anteriore + Stab posteriori su					4,34*	4,34*	4,42*	4,01	3,97*	3,03			2,28*	2,28*	6,73
4,0 m	Culla anteriore + Lama posteriore giù			6,51*	6,51*	5,56*	5,56*	4,88*	4,16	4,48*	3,16	2,88*	2,48	2,24*	2,24*	7,13
	Culla anteriore + Lama posteriore su			6,51*	6,51*	5,56*	5,21	4,88*	3,74	4,48*	2,85	2,88*	2,23	2,24*	2,16	7,13
	Lama anteriore + Stab posteriori giù			6,51*	6,51*	5,56*	5,56*	4,88*	4,88*	4,48*	4,48*	2,88*	2,88*	2,24*	2,24*	7,13
	Lama anteriore + Stab posteriori su			6,51*	6,51*	5,56*	5,42	4,88*	3,90	4,48*	2,97	2,88*	2,33	2,24*	2,24*	7,13
3,0 m	Culla anteriore + Lama posteriore giù					6,57*	5,55	5,43*	4,02	4,77*	3,08	3,81*	2,45	2,26*	2,25	7,38
	Culla anteriore + Lama posteriore su					6,57*	4,95	5,43*	3,61	4,77*	2,77	3,81*	2,20	2,26*	2,02	7,38
	Lama anteriore + Stab posteriori giù					6,57*	6,57*	5,43*	5,43*	4,77*	4,77*	3,81*	3,79	2,26*	2,26*	7,38
	Lama anteriore + Stab posteriori su					6,57*	5,17	5,43*	3,76	4,77*	2,90	3,81*	2,31	2,26*	2,12	7,38
2,0 m	Culla anteriore + Lama posteriore giù					7,53*	5,29	5,97*	3,87	5,08*	3,00	4,44*	2,41	2,32*	2,18	7,48
	Culla anteriore + Lama posteriore su					7,53*	4,70	5,97*	3,47	5,08*	2,69	4,23	2,16	2,32*	1,95	7,48
	Lama anteriore + Stab posteriori giù					7,53*	7,53*	5,97*	5,97*	5,08*	4,70	4,44*	3,75	2,32*	2,32*	7,48
	Lama anteriore + Stab posteriori su					7,53*	4,91	5,97*	3,62	5,08*	2,82	4,24	2,26	2,32*	2,05	7,48
1,0 m	Culla anteriore + Lama posteriore giù					8,18*	5,09	6,40*	3,75	5,33*	2,93	4,61*	2,37	2,43*	2,17	7,44
	Culla anteriore + Lama posteriore su					8,18*	4,52	6,40*	3,35	5,26	2,62	4,19	2,12	2,43*	1,94	7,44
	Lama anteriore + Stab posteriori giù					8,18*	8,18*	6,40*	6,02	5,33*	4,62	4,61*	3,71	2,43*	2,43*	7,44
	Lama anteriore + Stab posteriori su					8,18*	4,73	6,40*	3,51	5,26	2,75	4,19	2,22	2,43*	2,04	7,44
0,0 m	Culla anteriore + Lama posteriore giù			5,02*	5,02*	8,41*	4,99	6,62*	3,67	5,46*	2,88	4,52*	2,34	2,62*	2,23	7,27
	Culla anteriore + Lama posteriore su			5,02*	5,02*	8,41*	4,42	6,62*	3,27	5,20	2,57	4,16	2,09	2,62*	1,99	7,27
	Lama anteriore + Stab posteriori giù			5,02*	5,02*	8,41*	8,36	6,62*	5,93	5,46*	4,56	4,52*	3,68	2,62*	2,62*	7,27
	Lama anteriore + Stab posteriori su			5,02*	5,02*	8,41*	4,63	6,62*	3,43	5,20	2,70	4,16	2,20	2,62*	2,09	7,27
-1,0 m	Culla anteriore + Lama posteriore giù	4,22*	4,22*	7,17*	7,17*	8,26*	4,96	6,57*	3,64	5,38*	2,85			2,91*	2,36	6,95
	Culla anteriore + Lama posteriore su	4,22*	4,22*	7,17*	6,68	8,26*	4,38	6,57*	3,24	5,17	2,55			2,91*	2,11	6,95
	Lama anteriore + Stab posteriori giù	4,22*	4,22*	7,17*	7,17*	8,26*	8,26*	6,57*	5,89	5,38*	4,53			2,91*	2,91*	6,95
	Lama anteriore + Stab posteriori su	4,22*	4,22*	7,17*	7,00	8,26*	4,59	6,57*	3,39	5,17	2,67			2,91*	2,22	6,95
-2,0 m	Culla anteriore + Lama posteriore giù			9,87*	7,73	7,75*	4,97	6,21*	3,64	4,98*	2,86			3,39*	2,62	6,45
	Culla anteriore + Lama posteriore su			9,87*	6,74	7,75*	4,40	6,21*	3,24	4,98*	2,56			3,39*	2,35	6,45
	Lama anteriore + Stab posteriori giù			9,87*	9,87*	7,75*	7,75*	6,21*	5,89	4,98*	4,55			3,39*	3,39*	6,45
	Lama anteriore + Stab posteriori su			9,87*	7,05	7,75*	4,61	6,21*	3,40	4,98*	2,69			3,39*	2,46	6,45
-3,0 m	Culla anteriore + Lama posteriore giù					6,79*	5,04	5,38*	3,70					4,36*	3,15	5,68
	Culla anteriore + Lama posteriore su					6,79*	4,46	5,38*	3,29					4,36*	2,81	5,68
	Lama anteriore + Stab posteriori giù					6,79*	6,79*	5,38*	5,38*					4,36*	4,36*	5,68
	Lama anteriore + Stab posteriori su					6,79*	4,67	5,38*	3,45					4,36*	2,95	5,68

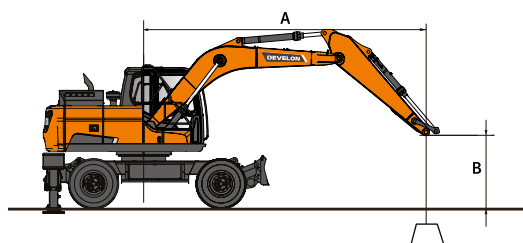

: Capacità nominale frontale.
 : Capacità nominale laterale o per rotazioni a 360°.

- Le capacità di sollevamento indicate sono conformi ISO 10567:2007(E).
- Il punto di carico è all'estremità del bilanciere.
- * = Carichi nominali basati sulla capacità idraulica.
- I carichi nominali indicati non superano il 75% del carico di ribaltamento o l'87% della capacità di sollevamento idraulica.
- Per calcolare la capacità di sollevamento con la benna, sottrarre il peso della benna dai valori indicati.
- Le configurazioni descritte non riflettono necessariamente l'attrezzatura standard della macchina.



DOTAZIONI DI SERIE E OPZIONALI

● Di serie ○ Opzionale

Motore

- Diesel Perkins 1204], conforme Stage V, post-trattamento con SCR, DOC e DPF, raffreddato ad acqua, turbocompressore con valvola Wastegate, intercooler aria-aria
- Minimo automatico
- Spegnimento automatico motore

Impianto idraulico

- Rigenerazione della portata di braccio e bilanciante
- Modalità di rotazione fine, On o Off dalla cabina
- Valvole anti oscillazione rotazione
- Porte libere (distributore)
- Funzione Power Boost con attivazione a pulsante
- Linea alta portata a doppia via + Tubazioni per demolitore (PE3C)
- Smart Power Control (SPC3)
- Cilindri con decelerazione a fine corsa e guarnizioni anti contaminanti
- 2 pompe per la traslazione
- Tubazioni per benna mordente (valvola deviatrice dal cilindro della benna)
- Tubazioni idrauliche a bassa portata per accessori rotanti o inclinabili (comando a joystick)
- Tubazioni idrauliche per attacco rapido
- Portata a due pompe per l'accessorio
- Sistema antibeccheggio del braccio LIS per la traslazione (non compatibile con i parafanghi)
- Sterzo elettrico a joystick

Cabina e abitacolo

- Cabina pressurizzata e insonorizzata su bussole antivibranti CabSus
- Sedile a sospensione pneumatica completamente regolabile e riscaldato
- Aria condizionata con climatizzatore
- Parabrezza con vetro superiore sollevabile, tendina avvolgibile e vetro inferiore rimovibile
- Finestrino laterale sinistro a scorrimento
- Tergicristallo intermittente per parabrezza inferiore e superiore
- Visiera anti pioggia
- Interruttore sbrinatori lunotto posteriore
- Joystick PPC regolabili per il controllo di braccio, bilanciante, benna e brandeggio
- Linee idrauliche ausiliarie con controllo proporzionale tramite joystick e pedale
- Piantone dello sterzo regolabile
- Pedale per comando ausiliario a 1 o 2 vie
- Manopola jog/shuttle
- DEVELON Smart Touch: touchscreen da 8", tutto-in-uno
- Sistema di gestione degli accessori
- Selettore regime motore (rpm)
- Selezione automatica della velocità di traslazione (alta o bassa)
- Quattro modalità di lavoro e quattro modalità di erogazione della potenza
- Segnalatore acustico elettrico
- Accendisigari
- Plafoniera
- Portabicchiere
- Vari scompartimenti riponi oggetti (es.: portadocumenti sotto il sedile)
- Vano portaoggetti (attrezzi, ecc.)
- Portapranzo con riscaldamento e raffreddamento
- Pavimento piano, spazioso e facile da pulire
- Avviamento senza chiave (Develon Smart Key) e blocco/sblocco porta a distanza
- Protezione antifurto
- Presa elettrica 12 V di riserva
- Porta di comunicazione seriale per collegamento a computer portatile
- Interruttore accensione/spegnimento autoradio a distanza
- Predisposizione per autoradio e casse
- Autoradio+MP3 (stereo) con streaming Bluetooth e chiamate in vivavoce
- Sistema di telecamere panoramiche a 360° AVM (opzionale)
- Sedile a sospensione pneumatica completamente regolabile (riscaldamento e raffreddamento)

Sicurezza

- Struttura di protezione contro il ribaltamento ROPS (Roll Over Protective Structure)
- Valvole di sicurezza sui cilindri di braccio e bilanciante
- Dispositivo di allarme di sovraccarico
- Gradini e corrimano larghi sulla torretta
- Girofaro
- Telecamere laterale e posteriore
- Piastre antiscivolo in metallo perforato
- Leva di sicurezza per il blocco delle funzioni idrauliche
- Vetro di sicurezza
- Martelletto rompivetro d'emergenza
- Specchietti retrovisori destro e sinistro
- Pannelli esterni e tappo carburante con serratura
- Staccabatteria
- Sistema di prevenzione riavvio motore
- Interruttore per arresto di emergenza del motore e per il controllo delle pompe idrauliche
- Corrimano (ISO 2867:2011)
- Freno di stazionamento
- Freno di scavo automatico
- 7 luci di lavoro a LED (2 sul braccio, 3 sulla carrozzeria, 2 extra sulla cabina)
- 4 luci di lavoro a LED supplementari (2 anteriori, 2 sul retro della cabina)
- Cabina FOGS - ripari di protezioni anteriori e superiori (ISO 10262)
- Protezioni superiori e inferiori per il parabrezza

Altro

- Braccio 4600 mm - Bilanciante 2500 mm - Contrappeso 3300 kg
- DEVELON Fleet Management Web (sistema telematico)
- Pompa rabbocco carburante con arresto automatico
- Filtro aria a doppio elemento
- Prefiltro carburante con sensore separatore della condensa
- Schermo antipolvere per radiatore/scambiatore di calore olio idraulico
- Funzione di autodiagnosi
- Batterie (2 x 24 V, 150 Ah), Alternatore (24 V, 100 A)
- Traslazione idrostatica con trasmissione PowerShift a 2 velocità
- Lubrificazione centralizzata per la ralla di rotazione e i punti di articolazione del braccio escavatore
- Bilanciante 2100 mm
- Braccio articolato 4988 mm
- Contrappeso da 3800 kg per accessori pesanti
- Benne Develon: gamma completa di benne GP, HD e per roccia
- Demolitori Develon e attacchi rapidi Develon
- Impianto di lubrificazione automatica
- Omologazione stradale (dipende dal paese)

Carro

- Culla anteriore
- Lama apripista parallela posteriore
- Pneumatici gemellati 10.00 - 20-16 PR
- Modalità del blocco dell'oscillazione dell'assale anteriore (On/Off/Auto)
- Protezione per gli steli dei cilindri degli stabilizzatori
- Vano attrezzi con chiusura a chiave (lato sinistro)
- Occhielli per tensionamento catena anteriori e posteriori
- 2 o 4 stabilizzatori indipendenti con cilindri protetti
- Lama apripista anteriore parallela e stabilizzatori posteriori indipendenti
- Vano attrezzi con chiusura a chiave (lato destro)
- Pneumatici gemellati 18-19.5-20 PR
- Parafanghi (non compatibili con il LIS)





Powered by Innovation

PER SAPERNE DI PIÙ:
DX165WR-7



DEVELON

DOOSAN Infracore Europe s.r.o.
IBC - Pobřežní 620/3, 186 00 Praha 8-Karlín
Czech Republic

©2023 DEVELON D4601031-IT (04-23)

Alcune specifiche sono basate su calcoli tecnici e non sono misure effettive. I dati tecnici vengono forniti solo a scopo di confronto e sono soggetti a modifiche senza preavviso. Le specifiche tecniche delle singole attrezzature Develon variano in base alle normali variazioni di progettazione, produzione, condizioni operative e altri fattori. Le immagini dei prodotti Develon possono mostrare attrezzature diverse da quelle standard.